



řada DV9

řada DV8

řada DV7

Sušička s tepelným čerpadlem Uživatelská příručka



100%
Recycled Paper

Tato příručka je vyrobena ze 100% recyklovaného papíru.

imagine the possibilities

Děkujeme, že jste zakoupili tento produkt společnosti Samsung.



BEZPEČNOSTNÍ INFORMACE	3	Co potřebujete vědět o bezpečnostních pokynech
	3	Důležité bezpečnostní symboly a opatření
	8	Pokyny k označení OEEZ
INSTALACE SUŠIČKY	9	Vybalení sušičky a návod k instalaci
	9	Vnější části sušičky
	10	Kontrola před instalací
	10	Před použitím zařízení
	10	Důležité pokyny pro osobu provádějící instalaci
	10	Správné umístění
	10	Instalace do výklenku nebo přístěnku
	11	Požadavky na elektrický proud
	11	Uzemnění
	12	Instalace vedle pračky
	12	Kontrolní seznam pro dokončení instalace
	13	Vypouštění vody bez nádrže na vodu
	13	Připojení vypouštěcí hadice
	15	Instalace stohováním
	16	Obrácení dvířek
POKYNY K POUŽITÍ, TIPY	18	Přehled ovládacího panelu
	21	Dětská pojistka
	21	Odložený konec sušení
	22	Funkce Smart Check
	23	Sušení v koši (pouze řada DV9)
	24	Správné naplnění sušičky
	24	Začínáme
ÚDRŽBA A ČIŠTĚNÍ	25	Čištění tepelného výměníku
	25	Ovládací panel
	25	Buben z nerezové oceli
	25	Vnější části sušičky
	26	Odstraňování zkondenzované vody (☞)
	26	Čištění kazety filtru (☞)
	27	Čištění filtru tepelného výměníku (☞)
TIPY PRO SPECIÁLNÍ PRÁDLO	28	Tipy pro speciální prádlo
ODSTRAŇOVÁNÍ PROBLÉMŮ	29	V případě problémů zkontrolujte tyto body
	31	Informační kódy
PŘÍLOHA	32	Symboly pro ošetřování textilií
	33	Ochrana životního prostředí
	33	Prohlášení o shodě
	33	Technické specifikace
	34	Tabulka cyklů
	34	Údaje o spotřebě
	35	Záznamový list bubnových sušiček pro domácnost

bezpečnostní informace

Gratulujeme k pořízení nové sušičky značky Samsung. Tato příručka obsahuje důležité informace o instalaci, používání zařízení a jeho údržbě. Pročtěte si prosím tuto příručku, abyste mohli využívat všechny její výhody a funkce.



UPOZORNĚNÍ - Nebezpečí požáru

- Instalaci sušičky na prádlo musí provádět kvalifikovaný odborník.
- Sušičku na prádlo instalujte podle pokynů výrobce a v souladu s místními předpisy.
- Abyste snížili riziko vážného zranění či smrti, postupujte podle pokynů k instalaci.

CO POTŘEBUJETE VĚDĚT O BEZPEČNOSTNÍCH POKYNECH

Varování a důležité bezpečnostní pokyny v této příručce nepopisují všechny možné podmínky a situace, které mohou nastat. Vaší zodpovědností je používat zdravý rozum, obezřetnost a opatrnost při instalaci, údržbě či provozu sušičky.

V případě problémů a nejasností vždy kontaktujte výrobce.

DŮLEŽITÉ BEZPEČNOSTNÍ SYMBOLY A OPATŘENÍ

 UPOZORNĚNÍ	Rizikové nebo nebezpečné postupy mohou způsobit vážné zranění osob či smrt .
 VAROVÁNÍ	Rizikové nebo nebezpečné postupy mohou způsobit lehké zranění osob či poškození majetku .
 VAROVÁNÍ	Abyste při používání bubnové sušičky snížili riziko požáru, výbuchu, úrazu elektrickým proudem nebo zranění osob, dodržujte tato základní bezpečnostní opatření:
	NEPOKOUŠEJTE SE.
	NEROZEBÍREJTE.
	NEDOTÝKEJTE SE.
	Dodržujte důsledně pokyny.
	Vypojte zástrčku napájecího kabelu ze zásuvky.
	Abyste předešli úrazu elektrickým proudem, ujistěte se, že je přístroj uzemněný.
	Požádejte o pomoc servisní středisko.
	Poznámka
	Přečtěte si návod k obsluze

Tyto varovné značky mají zabránit zranění vás a ostatních osob. Řiďte se jimi.

Po přečtení této části si ji uschovejte na bezpečném místě pro budoucí použití. Před použitím zařízení si přečtěte všechny pokyny.

bezpečnostní informace



Abyste při používání zařízení snížili riziko požáru, výbuchu, úrazu elektrickým proudem nebo zranění osob, dodržujte základní opatření, včetně následujících:

Děti (ani domácí mazlíčci) si nesmějí hrát uvnitř zařízení ani na něm. Dvířka zařízení zevnitř nelze snadno otevřít a dítě si může způsobit vážné zranění, pokud uvnitř zůstane uvězněno.

Toto zařízení nesmějí používat osoby (včetně dětí) se sníženými fyzickými, smyslovými nebo duševními schopnostmi ani s nedostatečnými zkušenostmi a znalostmi, pokud nejsou pod dohledem nebo pokud nedostanou pokyny ohledně používání zařízení od osoby zodpovědné za jejich bezpečnost.

Děti by měly být pod dohledem, abyste zajistili, že si se zařízením nebudou hrát

Pro použití v Evropě: Toto zařízení mohou používat děti starší 8 let a osoby se sníženými fyzickými, smyslovými nebo duševními schopnostmi či s nedostatečnými znalostmi a dovednostmi, pokud jsou pod dohledem nebo pokud jsou poučeny o bezpečném používání zařízení a porozumí s tím spojeným rizikům.

Děti si se zařízením nesmějí hrát. Čištění a užitelskou údržbu nesmějí provádět děti bez dozoru.

Pokud je přívodní kabel poškozen, je nutné, aby jej vyměnil výrobce, jeho servisní zástupce nebo jiná kvalifikovaná osoba. Předejdete tak bezpečnostním rizikům.

Toto zařízení je třeba umístit tak, aby neblokovalo přístup k zástrčce napájecího kabelu, kohoutku s přívodem vody ani vypouštěcímu potrubí.

U zařízení s ventilačními otvory ve spodní části nesmějí být tyto otvory zakryté kobercem.

Vždy použijte novou sadu hadic dodávanou se zařízením. Nepoužívejte opětovně starou sadu hadic.

VAROVÁNÍ: Abyste předešli riziku v důsledku neúmyslného resetování tepelné pojistky, nesmí být toto zařízení napájeno prostřednictvím externího spínače, jako je například časovač, ani připojeno k obvodu, který elektrárenská společnost pravidelně zapíná a vypíná.

Nepoužívejte bubnovou sušičku, pokud bylo prádlo ošetřeno pomocí průmyslových chemikálií.

Lapač vláken, pokud je jím zařízení vybaveno, je nutné pravidelně čistit.

V bubnové sušičce se nesmí hromadit vlákna. (neplatí pro zařízení s odvětráváním mimo budovu).

U zařízení spalujících paliva, včetně použití otevřeného ohně, je nutné zajistit odpovídající větrání, abyste předešli zpětnému vnikání spalin do místnosti.

V bubnové sušičce nesušte nevyprané prádlo.

Prádlo znečištěné takovými látkami, jako je stolní olej, aceton, lih, benzín, petrolej, odstraňovače skvrn, terpentýn, vosk a odstraňovače vosku, je třeba před sušením v bubnové sušičce vyprat v horké vodě s extra dávkou čisticího prostředku.

Nesušte v bubnové sušičce předměty z molitanu, pěnové gumy (pěnového latexu), koupací čepice, nepromokavé látky, pogumované látky a oděvy či polštáře s výplní z molitanu či pěnové gumy.

Aviváže a podobné výrobky je třeba používat podle pokynů na nich uvedených.

Závěrečná část sušicího cyklu probíhá bez tepla (cyklus zchlazování).

Vyjměte z kapes všechny předměty, například zapalovače a zápalky.

UPOZORNĚNÍ: Pokud bubnovou sušičku zastavíte před koncem sušicího cyklu, vždy všechno prádlo ihned vyjměte a rozložte tak, aby se teplo rychle rozptýlilo.

Odváděný vzduch nesmí vnikat do kouřové roury určené pro odvod plynů a spalin ze zařízení spalujících plyn či jiná paliva.

Zařízení nesmí být instalováno za uzamykatelnými dveřmi, posuvnými dveřmi ani dveřmi, jež mají panty na opačné straně proti bubnové sušičce tak, že znemožňují úplné otevření dvířek sušičky.

Pro použití v Evropě: Udržujte mimo dosah dětí mladších 3 let, pokud nejsou trvale pod dohledem.



DŮLEŽITÉ VAROVNÉ ZNAČKY PRO INSTALACI



Instalaci tohoto zařízení smí provádět pouze kvalifikovaný odborník nebo servis.

- V opačném případě může dojít k úrazu elektrickým proudem, požáru, výbuchu, potřížení se zařízením nebo ke zranění.

Zapojte napájecí kabel do zásuvky se střídavým proudem 220–240 V / 50 Hz nebo vyšším a tuto zásuvku používejte pouze pro toto zařízení. Nepoužívejte žádný prodlužovací kabel.

- Při používání zásuvky s jinými zařízeními pomocí rozdvojků nebo při použití prodlužovacího kabelu může dojít k úrazu elektrickým proudem nebo k požáru.
- Ujistěte se, že napětí, frekvence a proud odpovídají technickým specifikacím zařízení. Pokud nebudou odpovídat, může dojít k úrazu elektrickým proudem nebo k požáru. Zapojte zástrčku napájecího kabelu pevně do zásuvky.

Pravidelně z kontaktů zástrčky napájecího kabelu odstraňujte cizí látky, jako je prach a voda, pomocí suchého hadříku.

- Vypojte zástrčku napájecího kabelu ze zásuvky a otřete ji suchým hadříkem.
- Pokud tak neučiníte, může dojít k úrazu elektrickým proudem nebo k požáru.

Udržujte všechny obalové materiály bezpečně mimo dosah dětí, protože pro ně mohou být nebezpečné.

- Pokud si dítě dá sáček přes hlavu, může se udusit.



Toto zařízení je nutné náležitě uzemnit.

Neuzemňujte zařízení na plynové potrubí, plastové vodovodní potrubí ani na telefonní linku

bezpečnostní informace

- Může tak dojít k úrazu elektrickým proudem, požáru, výbuchu nebo potíží se zařízením.
- Nikdy nepřipojujte napájecí kabel do neuzemněné zásuvky a ujistěte se, že zásuvka splňuje místní a národní předpisy.

Zařízení nikdy nevystavujte vnějším vlivům



Nepoužívejte zařízení s poškozenou zástrčkou, poškozeným napájecím kabelem nebo uvolněnou zásuvkou.

- Může tak dojít k úrazu elektrickým proudem nebo k požáru.

Pokud je zástrčka (přívodního kabelu) poškozena, je v zájmu prevence rizika nutné, aby ji vyměnil výrobce nebo jeho servisní zástupce, případně odborník s příslušnou kvalifikací.

Toto zařízení je třeba umístit tak, aby po jeho instalaci byla přístupná zástrčka napájecího kabelu. Netahejte za napájecí kabel ani ho nadměrně neohýbejte.

Nekruťte napájecí kabel a nevytvářejte na něm uzly.

Nevěste napájecí kabel na kovové předměty, nestavte na něj těžké předměty, nekládejte jej mezi předměty ani jej neprotlačujte do prostoru za zařízením.

- Může tak dojít k úrazu elektrickým proudem nebo k požáru.

Při vypořádání zástrčky netahejte za napájecí kabel.

- Napájecí kabel vždy držte za zástrčku.
- Pokud tak neučiníte, může dojít k úrazu elektrickým proudem nebo k požáru.

Toto zařízení je nutné náležitě uzemnit.

- Nikdy nepřipojujte napájecí kabel do neuzemněné zásuvky, která nespĺňuje místní a národní předpisy. Informace o uzemnění tohoto zařízení naleznete v pokynech k instalaci.

Zařízení vždy instalujte na pevnou rovnou podlahu.

- Pokud tak neučiníte, může dojít k nadměrným vibracím, hluku nebo potíží se zařízením.

Přísadý laku na vlasy mohou narušit hydrofilní vlastnosti tepelného výměníku do té míry, že se na vnějším povrchu zařízení při procesu chlazení začne srážet voda, proto neinstalujte toto zařízení v salonech krásy



UPOZORNĚNÍ

ZÁVAŽNÉ VAROVÁNÍ PŘI POUŽÍVÁNÍ



Děti ani domácí mazlíčci si nesmějí hrát na zařízení ani uvnitř něj. Při likvidaci tohoto zařízení demontujte zámek dvířek (páčku).

- Může dojít k pádu a zranění dítěte.
- Pokud dítě zůstane zavřené v zařízení, hrozí nebezpečí udušení.

Nepokoušejte se dostat dovnitř zařízení, pokud se buben otáčí. Nesedte na zařízení ani se neopírejte o dvířka.

- Může tak dojít k převrácení zařízení a následnému zranění.

Vždy nechejte prádlo před sušením vyždímat v pračce. V bubnové sušičce nesušte nevyprané prádlo.

Nepijte z kondenzovanou vodu.

Pokud bubnovou sušičku zastavíte před koncem sušicího cyklu, vždy všechno prádlo ihned vyjměte a rozložte tak, aby se teplo rychle rozptýlilo.

Nesušte prádlo znečištěné hořlavými látkami, jako je benzín, petrolej, benzen, ředidlo, lih atd.

- Může tak dojít k úrazu elektrickým proudem, požáru nebo výbuchu. Nedovoďte domácím mazlíčkům, aby do sušičky kousali nebo si s ní jakkoli hráli.
- Může tak dojít k úrazu elektrickým proudem nebo ke zranění.

Při likvidaci zařízení nejprve demontujte dvířka a napájecí kabel.

- Pokud tak neučiníte, může dojít k poškození napájecího kabelu nebo ke zranění. Nedotýkejte se zástrčky napájecího kabelu mokřými rukama.
- Může tak dojít k úrazu elektrickým proudem.

Při úniku plynu (zemního plynu, propanu, LPG) se nedotýkejte zařízení ani napájecího kabelu a okamžitě vyvětrejte.

- Nepoužívejte při větrání ventilátor.
- Jiskra může způsobit výbuch nebo požár.



Žádnou součást zařízení neopravujte, nevyměňujte ani se nepokoušejte provádět její údržbu, pokud tak není výslovně doporučeno v pokynech pro uživatelské opravy. Údržbu tohoto zařízení smí provádět pouze osoby s příslušnou kvalifikací.



- Nepokoušejte se opravovat, demontovat ani upravovat zařízení sami.
- Používejte výhradně standardní pojistky. Nepoužívejte pojistky například z měděného, ocelového drátu atd.
 - Pokud je nutná oprava nebo opětovná instalace zařízení, kontaktujte nejbližší servisní středisko.
 - V opačném případě může dojít k úrazu elektrickým proudem, požáru, potížením se zařízením nebo ke zranění.

Zakoupené zařízení je určeno pouze k použití v domácnosti.

Použití ke komerčním účelům se považuje za zneužití zařízení. V takovém případě se na zařízení nevztahuje běžná záruka poskytovaná společností Samsung a společnost Samsung nenese žádnou odpovědnost za selhání zařízení ani za škody způsobené takovým zneužitím.

Pokud zařízení vydává nezvyklé zvuky, je cítit zápach spáleniny nebo kouř, okamžitě vypněte napájení a kontaktujte servisní středisko.

- Jinak může dojít k úrazu elektrickým proudem nebo k požáru.



VAROVNÉ ZNAČKY PRO POUŽÍVÁNÍ



Nestůjte na zařízení ani na něj nepokládejte žádné předměty (například prádlo, zapálené svíčky, hořící cigarety, nádoby, chemikálie, kovové předměty atd.).

- Může tak dojít k úrazu elektrickým proudem, požáru, potížením se zařízením nebo ke zranění.

Nedotýkejte se skla dvířek ani vnitřku bubny ihned po sušení, protože jsou horké.

- Hrozí riziko popálení.

Nemačkejte tlačítka ostrými předměty, jako jsou jehlice, nože, nehty na rukou atd.

- Může tak dojít k úrazu elektrickým proudem nebo ke zranění.

Nesušte prádlo obsahující gumu (latex) ani podobná pryžová tkaniva.

- Pokud se guma zahřeje, může začít hořet.

Nesušte prádlo znečištěné rostlinným nebo stoliným olejem, protože olej se při praní z velké části neodstraní. Použijte také cyklus zchlazování, aby prádlo nebylo horké.

- Teplota při okysličování oleje může způsobit hoření.

Ujistěte se, že všechno oblečení, které se má sušit, má vyprázdněné kapsy.

- Tvrdé ostré předměty, jako jsou například mince, zavírací špendlíky, hřebíky, šrouby nebo kamínky, mohou způsobit rozsáhlé poškození zařízení.

Nesušte oblečení s velkými sponami, knoflíky nebo jinými těžkými kovovými prvky (zipy, háčky a očky, krytkami zapínání).

V případě potřeby použijte sítko na malé a lehké prádlo, které se může v průběhu sušení rozvázat nebo rozpadnout, jako jsou například látkové pásky, tkanice zástěr a podprsenky s kosticemi.

Doporučujeme nepoužívat ubrusy do sušičky snižující statickou elektřinu, protože může dojít k poškození prádla a také k potenciálnímu poškození zařízení.

- Může tak dojít k poškození prádla.

Nepoužívejte sušičku v blízkosti nebezpečného prachu, jako je například uhelný mou, pšeničná mouka atd.

- Může tak dojít k úrazu elektrickým proudem, požáru nebo výbuchu.

Neukládejte do blízkosti zařízení hořlavé materiály.

- Může tak dojít k uvolnění jedovatých výparů z výrobků, poškození součástí zařízení, úrazu elektrickým proudem, požáru nebo výbuchu.
- Zařízení byste neměli umísťovat za zamykatelné dveře atd.

Obsahuje fluorované skleníkové plyny, na které se vztahuje Kjótský protokol. Hermeticky

bezpečnostní informace

uzavřený systém.

Neodvětrávejte plyny do atmosféry. Typ chladiva: R-134a

- Množství: 0,4 kg
- Potenciál globálního oteplování (GWP): 1300



DŮLEŽITÉ VAROVNÉ ZNAČKY PRO ČIŠTĚNÍ

Nečistěte zařízení přímým proudem vody. K čištění zařízení nepoužívejte benzen, ředidlo ani líh.

- Mohlo by dojít ke změně barvy, změně tvaru, úrazu elektrickým proudem nebo k požáru.

Před čištěním nebo prováděním údržby vypojte zařízení ze zásuvky.

- Pokud tak neučiníte, může dojít k úrazu elektrickým proudem nebo k požáru. Před použitím sušičky a po něm vyčistěte kazetu filtru.

Požádejte autorizovaného servisního technika o pravidelné čištění vnitřku zařízení.

Jednou měsíčně vyčistěte tepelný výměník měkkým kartáčkem nebo vysavačem. Nedotýkejte se tepelného výměníku rukou. Mohli byste se poranit.

Vnitřek sušičky by měl pravidelně čistit kvalifikovaný servisní technik.

POKYNY K OZNAČENÍ OEEZ



Správná likvidace tohoto zařízení (Odpad z elektrických a elektronických zařízení)

(Platí v zemích se systémy sběru tříděného odpadu)

Toto označení na zařízení, jeho příslušenství nebo dokumentaci znamená, že zařízení a jeho elektronické příslušenství (například nabíječku, sluchátka, USB kabel) nesmí být po skončení životnosti zlikvidovány jako běžný komunální odpad. Abyste zabránili možným negativním dopadům na životní prostředí nebo lidské zdraví způsobeným nekontrolovanou likvidací, oddělte zařízení od ostatních typů odpadu a zodpovědně je zrecyklujte za účelem udržitelného využívání druhotných surovin.

Domácí uživatelé by si měli od prodejce, u něhož zařízení zakoupili, nebo u příslušného městského úřadu vyžádat informace, kde a jak mohou tato zařízení odevzdat k bezpečné ekologické recyklaci.

Firemní uživatelé by měli kontaktovat dodavatele a zkontrolovat všechny podmínky kupní smlouvy. Toto zařízení a jeho elektronické příslušenství nesmí být likvidováno spolu s ostatním průmyslovým odpadem.

instalace sušičky

VYBALENÍ SUŠIČKY A NÁVOD K INSTALACI

Instalaci sušičky by měl provádět odborník. Za správnost nastavení, seřízení a zapojení vždy odpovídá osoba provádějící instalaci. Na chybně provedenou instalaci se nevztahuje záruka. Doporučujeme, abyste kvůli instalaci tohoto zařízení kontaktovali odborníka, zejména při obtížnějších instalacích zahrnujících napojení odpadů nebo stohování zařízení. V případě, že chybně provedená instalace vyžaduje návštěvu servisního technika kvůli odstranění závady, je to obvykle považováno za odpovědnost osoby provádějící instalaci.

Ujistěte se, že máte pro náležitou instalaci vše potřebné (AC 220–240 V / 50 Hz).

Je vyžadována UZEMNĚNÁ ELEKTRICKÁ ZÁSUVKA. Viz Požadavky na elektrický proud (viz strana 11).

VNĚJŠÍ ČÁSTI SUŠIČKY

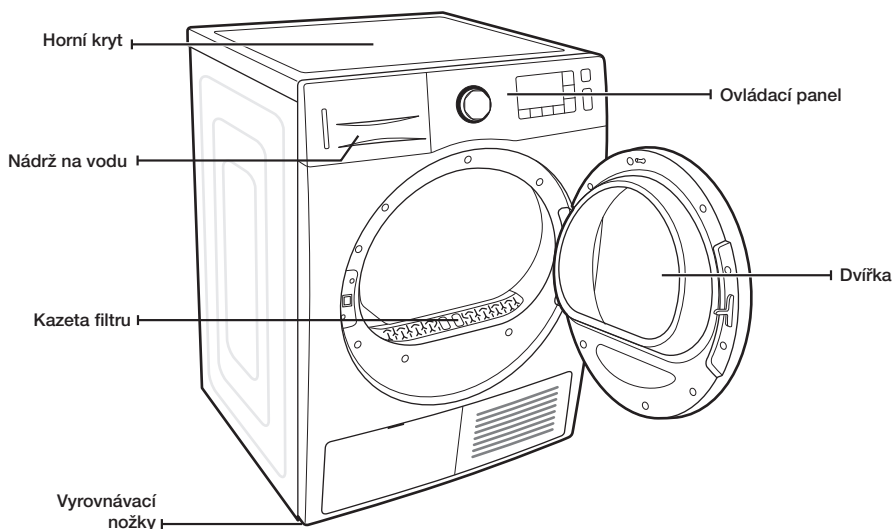

Součásti



Držák hadice



Stahovací pásek



Spojka na hadici



Dlouhá vypouštěcí hadice (2 m)



Návod

instalace sušičky

KONTROLA PŘED INSTALACÍ

- Nepřipojujte napájecí kabel do zásuvky, dokud nedokončíte instalaci sušičky.
- Před začátkem instalace proveďte vizuální kontrolu zařízení, zda neobsahuje poškozené součásti.
- Pokud naleznete jakékoli součásti, které se zdají být poškozené, kontaktujte nejbližší středisko služeb zákazníkům společnosti Samsung.
- Zařízení nikdy nepřemísťujte sami.
- Dávejte si pozor na hrany sušičky, které mohou být ostré.
- Neinstalujte sušičku na místo vystavené mrazu. Ledová voda může zařízení poškodit.
- Používejte zařízení pouze ve vnitřních prostorách.
- Při zvedání nepokládejte sušičku na stranu. Při přemísťování se vnitřní součásti nesmí otřásat. Mohlo by dojít k poškození vnitřních součástí zařízení.

PŘED POUŽITÍM ZAŘÍZENÍ

- Zkontrolujte, že v bubnu nezůstalo žádné příslušenství.
- Zapojte napájecí kabel těsně před spuštěním zařízení.
- Nezakrývejte otvory pro vstup vzduchu v mřížce chlazení na přední straně sušičky.
- Neumísťujte do blízkosti sušičky hořlavé předměty a udržujte okolní prostor volný.
- Udržujte sušičku ve vodorovné poloze rovnoběžné s podlahou.
- Neodstraňujte vyrovnávací nožky sušičky. Jsou nezbytné k tomu, aby zařízení udržovaly ve vodorovné poloze rovnoběžné s podlahou.

DŮLEŽITÉ POKYNY PRO OSOBU PROVÁDĚJÍCÍ INSTALACI

Před instalací sušičky si pečlivě přečtěte následující pokyny. Tyto pokyny byste si měli uschovat pro případné budoucí použití.



UPOZORNĚNÍ

ZE VŠECH LIKVIDOVANÝCH ZAŘÍZENÍ ODSTRÁŇTE DVÍŘKA, ABYSTE ZABRÁNILI NEBEZPEČÍ

UDUŠENÍ DÍTĚTE

UMÍSTĚNÍ

Toto zařízení pracuje na principu kondenzace, který kondenzuje a zpracovává vzduch uvnitř sušičky, proto nevyžaduje odvětrávání.

Na rozdíl od běžné sušičky, která vyžaduje systém venkovního odvětrávání, lze toto zařízení instalovat a používat kdekoli, kde se teplota pohybuje v rozmezí 5 až 35 stupňů Celsia.

INSTALACE DO VÝKLENKU NEBO PŘÍSTĚNKU

S ohledem na řádný a bezpečný provoz sušičky je nutné dodržet následující minimální odstupy:

po stranách – 25 mm	vzadu – 51 mm
nahoře – 25 mm	vpředu – 470 mm

Pokud jsou společně instalovány pračka i sušička, v přední části výklenku nebo přístěnku musí být nejméně 465 mm volného prostoru.

POŽADAVKY NA ELEKTRICKÝ PROUD

 Střídavý proud, 220–240 V / 50 Hz



- Nesprávné připojení zemnicího vodiče zařízení může vést k riziku úrazu elektrickým proudem. Pokud máte pochybnosti, zda je sušička náležitě uzemněna, nechejte ji zkontrolovat kvalifikovaným elektrikářem nebo servisním technikem. Neupravujte zástrčku dodávanou k sušičce – pokud není kompatibilní s vaší zásuvkou, nechejte si příslušnou zásuvku nainstalovat od kvalifikovaného elektrikáře.
- Abyste předešli zbytečnému riziku požáru, úrazu elektrickým proudem nebo zranění osob, musí všechny vodiče a zemnění splňovat místní předpisy. V případě neexistence místních předpisů je vaší odpovědností zajistit odpovídající připojení sušičky k veřejné elektrické rozvodné síti.

UZEMNĚNÍ

Sušičku je nutné uzemnit. Pokud dojde k selhání nebo poruše sušičky, uzemnění sníží riziko úrazu elektrickým proudem tím, že elektrickému obvodu poskytne cestu nejmenšího odporu.

Sušička se dodává s napájecím kabelem zakončeným zemnicí zástrčkou se třemi kolíky, určenou pro použití s řádně nainstalovanou a uzemněnou zásuvkou.

 Nikdy nepřipojujte zemnicí drát k plastovému vodovodnímu potrubí, plynovému potrubí ani teplovodnímu potrubí.

Nesprávné napojení zemnicího vodiče zařízení může vést k úrazu elektrickým proudem.

Pokud si nejste jisti, zda je sušička řádně uzemněna, nechejte ji zkontrolovat kvalifikovaným elektrikářem nebo servisním technikem. Neupravujte zástrčku dodávanou k sušičce. Pokud není kompatibilní s vaší zásuvkou, nechejte si příslušnou zásuvku nainstalovat od kvalifikovaného elektrikáře.



Pokud zařízení není uzemněno, hrozí nebezpečí úrazu elektrickým proudem.

instalace sušičky

INSTALACE VEDLE PRAČKY

Pro správnou instalaci doporučujeme najmout odborníka. Postup instalace:

1. Přemístíte sušičku na místo vhodné pro instalaci. Zvažte instalaci sušičky vedle pračky. Položte na podlahu dvě kartonové podložky. Převertte sušičku na stranu tak, aby ležela na obou kartonových podložkách.
2. Postavte sušičku zpět do vzpřímené polohy.
3. Aby byl zajištěn optimální sušicí výkon, je nutné sušičku srovnat do vodorovné polohy. Abyste minimalizovali vibrace, hluk a nežádoucí pohyb, musí stát na absolutně rovné pevné podlaze.

 Abyste u sušičky dosáhli stejné výšky, jakou má pračka, otáčením proti směru hodinových ručiček nejprve zcela zasuňte vyrovnávací nožky, a poté je postupně vysouvejte otáčením po směru hodinových ručiček.

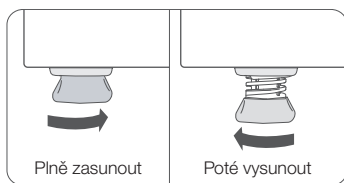

-  Vysuňte vyrovnávací nožky pouze do té míry, abyste sušičku uvedli do vodorovné polohy. Jestliže vyrovnávací nožky vysunete více, než je nezbytné, může sušička vibrovat.
4. PŘED UVEDENÍM DO PROVOZU NEBO ZKOUŠKOU si znovu projděte část Požadavky na elektrický proud (viz strana 11).
 5. Pomocí vodováhy zkontrolujte sušičku a proveďte nezbytnou úpravu vyrovnávacích nožek.
 6. Zapojte sušičku a zkontrolujte provoz pomocí níže uvedeného kontrolního seznamu.

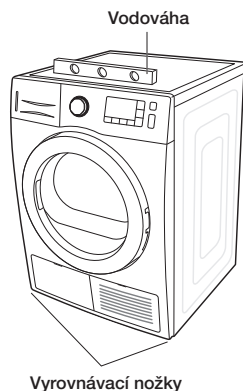

KONTROLNÍ SEZNAM PRO DOKONČENÍ INSTALACE

- Sušička je zapojena do zásuvky a náležitě uzemněna.
- Sušička je vyrovnána do vodorovné polohy a pevně stojí na podlaze.
- Spusťte sušičku, abyste se přesvědčili, že funguje, zahřívá se a vypíná se.
- Nakonec zkontrolujte, zda se po spuštění Časového programu po 20 minutách objeví chyba HE.

VYPOUŠTĚNÍ VODY BEZ NÁDRŽE NA VODU

Sušičku můžete používat bez použití nádrže na vodu dodržением níže uvedeného postupu.

Nainstalujte vypouštěcí hadici, aby bylo možné vypouštět vodu.

- Jinak může voda vytéct a způsobit škodu na majetku.

PŘIPOJENÍ VYPOUŠTĚCÍ HADICE

Sušička dokáže zkondenzovanou vodu odčerpat přímo přes dodávanou vypouštěcí hadici.

Vypouštěcí hadici připojte následovně.

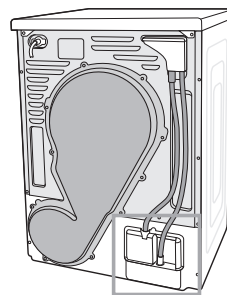

1. Odpojte vypouštěcí hadici **A**.

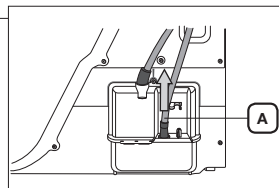

2. Připojte vypouštěcí hadici **A** ke druhému otvoru.

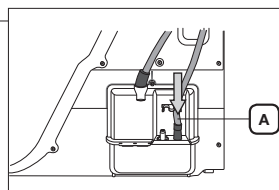

3. Připojte hadici z příslušenství (dlouhou vypouštěcí hadici) **B** k otvoru vedle otvoru, ke kterému je připojena vypouštěcí hadice **A**.



- Vypouštěcí čerpadlo sušičky dokáže vyčerpat vypouštěnou vodu pouze do výšky 90 cm, pokud připojíte vypouštěcí hadici **B** ujistěte se, že bod vypouštění není výše než 90 cm. Jinak může dojít k chybě vypouštění. V takovém případě ovládací panel zobrazí chybový kód.
- Po připojení vypouštěcí hadice můžete zkondenzovanou vodu vypouštět skrz připojenou vypouštěcí hadici přímo do odpadu nebo do odtoku umyvadla.

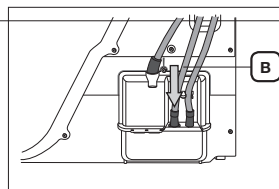

instalace sušičky

Připojení vypouštěcí hadice



Neprodlužujte vypouštěcí hadici.

- Spojem může prosakovat voda, použijte raději jednu dlouhou vypouštěcí hadici než spojení několika kratších. Pokud nemáte jinou možnost než použít spojení více než jedné hadice, utěsněte spoje silikonovým tmelem. (K utěsnění nepoužívejte elektrikařskou izolační pásku.)

Konec vypouštěcí hadice může být umístěn třemi způsoby

1. Přes okraj umyvadla: Vypouštěcí hadici je nutné umístit níže než 90 cm. Pokud je konec vypouštěcí hadice nutné umístit nad zem, doporučujeme výšku 60–90 cm. Použijte dodávaný plastový držák, aby zůstala výpust vypouštěcí hadice ohnutá. Upevněte držák háčkem ke stěně nebo provázekem ke kohoutku, aby vypouštěcí hadice nevyklouzla.

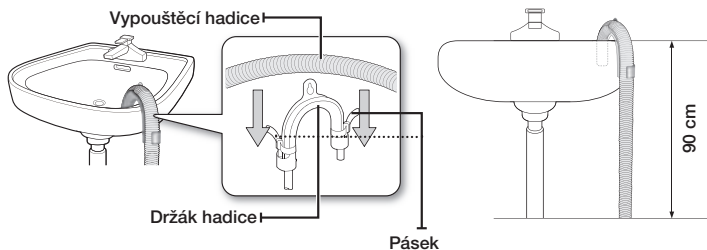

2. Připojte vypouštěcí hadici k držáku a připevněte ji pomocí pásku.
3. Zkondenzovanou vodu lze vypouštět připojením hadice z příslušenství (dlouhé vypouštěcí hadice) přímo k vypouštěcímu odpadu.

Připojení hadice přímo k odpadu

Zkondenzovanou vodu vznikající při sušení lze okamžitě vypouštět připojením vypouštěcí hadice k odpadu.

1. Připojte k hadici spojku.



Zkontrolujte, že je spojení hadice a spojky těsné a nedochází k žádnému průsaku vody.

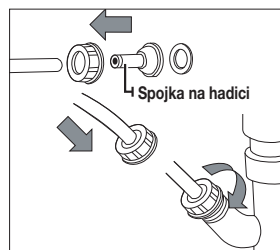

2. Připojte konec hadice k odpadu.

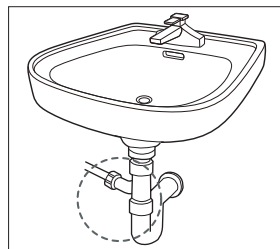

INSTALACE DO SLOUPU

 Chcete-li umístit sušičku do sloupu, na pračku, kontaktujte infolinku společnosti Samsung, která vám na vyžádání zašle spojovací sadu. Zařízení začněte používat nejdříve 1 hodinu po instalaci stohovací sady, aby se po naklonění ustálil olej v kompresoru a zařízení správně fungovalo.

1. Opatrně položte sušičku na bok. Použijte obalový materiál, abyste povrch sušičky nepoškrábali

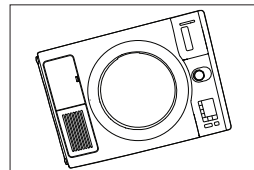

2. Na spodní část sušičky nainstalujte gumové podložky
 - Najděte 4 gumové podložky v balení se součástmi. Vložte gumové podložky do otvorů ve spodní části vyrovnávacích nožek.
 - Pořídte si přídatnou spojovací sadu.

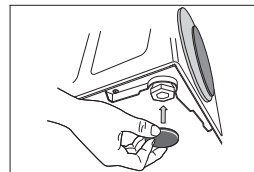

3. Postavte sušičku do vzpřímené polohy.



Spojovací sadu lze použít pouze s produkty Samsung.

4. Nainstalujte na sušičku držák.

- Vyšroubujte levý zadní šroub horního krytu pračky. Zarovnejte otvory v levém držáku s otvorem levého zadního šroubu horního krytu a vložte šroub.



Ponechejte šroub volný, abyste mohli snáze zarovnat otvor v sušičce.

- Opakujte výše uvedený postup také na pravé straně.

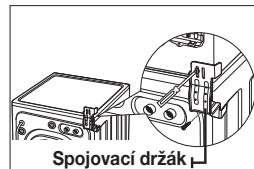

5. Nainstalujte sušičku a držák na pračku.



- Zvedněte sušičku na pračku. Chraňte ovládací panel pračky kartonem nebo jinými prostředky. Zvedněte sušičku dostatečně vysoko, aby byl ovládací panel pračky volně přístupný. Zranění osob. Vzhledem k hmotnosti a rozměrům sušičky doporučujeme, aby ji zvedaly více než dvě osoby. Jinak může dojít ke zranění.

- Zarovnejte otvory v držáku s otvory v zadní části sušičky. Pomocí křížového šroubováku zašroubujte samořezné šrouby M4x12.

- Utáhněte šrouby držáku na pračce, poté utáhněte všechny šrouby spojovací sady.

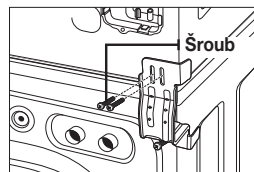

6. Dokončete instalaci



- Podle pokynů pro instalaci pračky dokončete instalaci pračky.

- Podle pokynů pro instalaci sušičky dokončete instalaci sušičky.

- Opatrně přesuňte nebo přeneste sestavu pračky a sušičky na místo. Při posouvání a k ochraně podlahové krytiny použijte plstěné podložky nebo jiné kluzné zařízení. Netlačte na sušičku, je-li nainstalována na pračce. Mohli byste si přiskřípnout prsty.

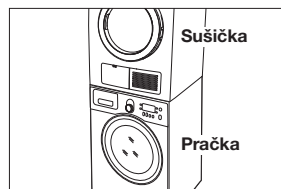

instalace sušičky

OBRÁCENÍ DVÍŘEK

Podle požadavků (místa instalace, omezeného prostoru) můžete změnit směr otevírání dvířek.

UPOZORNĚNÍ Obrácení dvířek se provádí podle potřeby zákazníka. Může tak provést kvalifikovaný technik nebo přímo zákazník sám.

1. Vypojte napájecí kabel.
2. Vyšroubujte dva šrouby pantu dvířek.
3. Nadzvednutím dvířka odejměte.

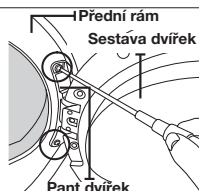

4. Vyšroubujte 16 šroubů. Demontujte vzduchové těsnění a vyšroubujte 6 šroubů (3 šrouby s plochou hlavou nahoře a 3 šrouby s kulatou hlavou dole). (pouze u modelů s dvířky v provedení Crystal Gloss)

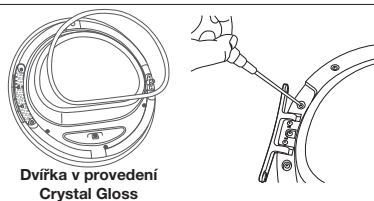

5. Po vyšroubování šroubů otočte sestavu dvířek o 180°, jak je zobrazeno na obrázku.



- Postupujte opatrně, aby se neoddělilo těsnění dvířek.

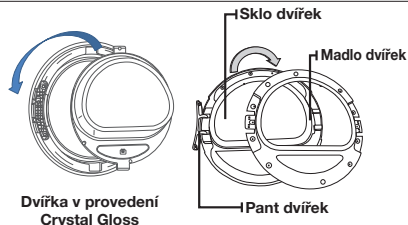

6. Vložte zpět všech 16 šroubů a utáhněte je. Utáhněte 6 šroubů a vložte vzduchové těsnění. (pouze u modelů s dvířky v provedení Crystal Gloss)
7. Všimněte si, že dva šrouby mají jinou délku než ostatní. (Delší šrouby použijte u madla dvířek.)

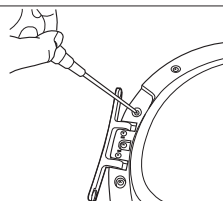

8. Posuňte polohu šroubu zezadu na pantu dvířek.

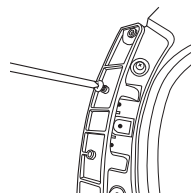

9. Utáhněte šroub ve spodním otvoru.

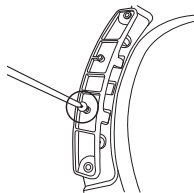

10. Vyšroubujte dva šrouby držící vlevo přední rám.
11. Vyšroubujte dva šrouby držící vlevo zámek dvířek.

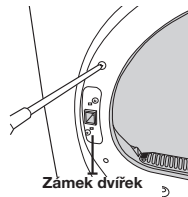

Zámek dvířek

12. Nyní přejděte k pravé části zařízení a utáhněte dva šrouby držící přední rám a dva šrouby držící zámek dvířek.

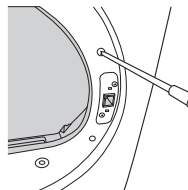

13. Zarovnejte dvířka s upevňovacími otvory.
14. Utáhněte dva šrouby držící pant dvířek.

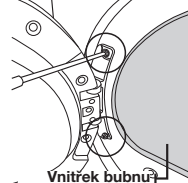

Vnitřek bubny



V případě potřeby můžete vrátit dvířka do původního směru otevírání pomocí výše popsaného postupu.

Pokyny k použití, tipy

⚠ Abyste předešli riziku požáru, úrazu elektrickým proudem či zranění osob, před použitím tohoto zařízení si pečlivě přečtěte **DŮLEŽITÉ BEZPEČNOSTNÍ POKYNY**.

Pokud není zvolena funkce proti zmačkání prádla (Anti Crease), vyjměte prádlo bezprostředně poté, co se vypere a usuší. Necháte-li prádlo uvnitř bubny, mohou se vytvořit sklady.

PŘEHLED OVLÁDACÍHO PANELU

[Řada DV9, DV8]

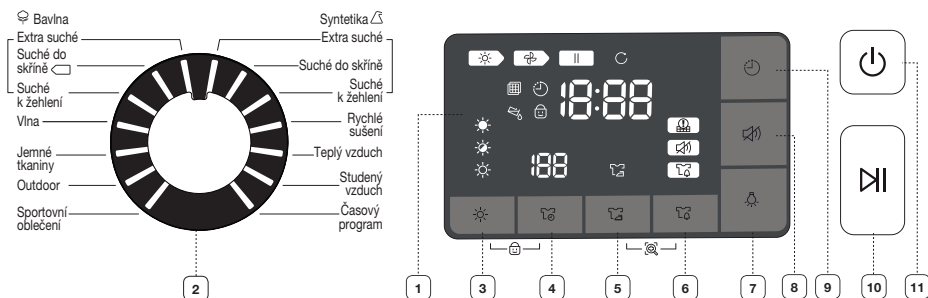

[Řada DV7]

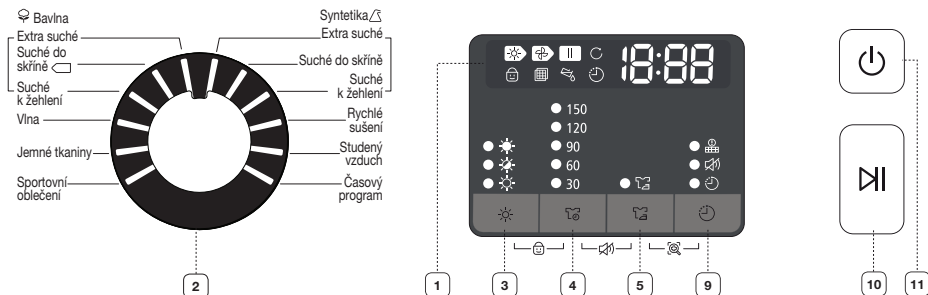



1 Digitální grafický displej

Zobrazuje zbývající čas sušicího cyklu, veškeré informace o cyklu a chybové zprávy.













Po stisku tlačítka **Start/Pozastavit** **▶|** se na displeji zobrazuje odhadovaný zbývající čas cyklu. Odhadovaný zbývající čas cyklu se během cyklu mění.

Indikátor sušení bude svítit, dokud se cyklus nedokončí. Během doby, kdy sušička bude ve fázi chlazení, bude svítit indikátor chlazení. Po dobu činnosti funkce snadné žehlení bude svítit příslušný indikátor.

Po dokončení cyklu bude na displeji zobrazen nápis „End“, dokud nestisknete tlačítko **Start/Pozastavit** **▶|** nebo tlačítko **Napájení** **⏻**. Pokud sušičku během cyklu pozastavíte, indikátory se rozsvítí a zůstanou svítit, dokud nestisknete tlačítko **Start/Pozastavit** **▶|**.















	<p>Po zapnutí sušičky se jako výchozí nastaví cyklus [Bavlna ☹] Suché do skříně ☹☐.</p> <p>Otočte volič cyklu do požadované polohy.</p> <p>Bavlna ☹ - Pro mírně nebo středně znečištěné bavlněné textilie, ložní prádlo, ubrusy a prostírání, spodní prádlo, ručníky, trička apod.</p> <ul style="list-style-type: none"> • Extra suché ☹☹ - Pro vysoce odolné látky nebo věci, které mohou být velmi suché. • Suché do skříně ☹☐ - Pro sušení bavlněných textilií, spodního prádla, povlečení a prostírání (tento cyklus NENÍ vhodný pro džínovinu). • Suché k žehlení ☹☹ - Na konci tohoto sušicího cyklu bude prádlo dostatečně vlhké, aby se dobře žehlilo. <p>Syntetika ☺ - Pro mírně nebo středně znečištěné blůzy, trička apod. vyrobené z polyesteru (diolen, trevira), polyamidu (perlon, nylon) nebo podobných materiálů.</p> <ul style="list-style-type: none"> • Extra suché ☹☹ - Pro vysoce odolné látky nebo věci, které mohou být velmi suché. • Suché do skříně ☹☐ - Pro sušení triček, blůz, povlečení a prostírání. (NENÍ vhodné pro džínovinu.) • Suché k žehlení ☹☹ - Na konci tohoto sušicího cyklu bude prádlo dostatečně vlhké, aby se dobře žehlilo. <p>Rychlé sušení ☹☹ - Čas sušení se automaticky nastaví na 60 minut.</p> <p>Teplý vzduch ☼ - Pro malé věci, předsušené prádlo a běžné látky. Čas sušení 30 minut. (Řada DV9 a DV8)</p> <p>Studený vzduch ☼ - Pro všechny typy látek vyžadující osvěžení bez zahřívání.</p> <p>Časový program ☹☹ - Umožňuje nastavit požadovaný čas sušení.</p> <p>Otočte volič cyklu do polohy Časový program, stiskněte tlačítko Čas ☹☹ a nastavte požadovaný čas. Opakovaným stiskem tlačítka Čas ☹☹ můžete procházet nastavení času. Čas sušení lze nastavit až na 150 minut v krocích po 30 minutách. Pokud po dokončení sušení prádla cyklem s použitím vzduchu není prádlo dostatečně suché, pomocí funkce Časový program ☹☹ můžete sušení prodloužit. Pokud po dokončení sušení prádla běžným cyklem není prádlo dostatečně suché, pomocí funkce Časový program ☹☹ můžete sušení prodloužit.</p> <p>Sportovní oblečení ☹☹ - Pro lehké sportovní oblečení, například teplákové soupravy.</p> <p>Outdoor ☼ - Pro nepromokavé věci jako například horolezecké, lyžařské nebo sportovní oblečení. Patří sem také funkční materiály a vlákna jako například spandex, elastické materiály nebo mikrovlákno. Tento sušicí cyklus doporučujeme použít poté, co prádlo vyperete pomocí cyklu pro outdoorové oblečení. (Řada DV9 a DV8)</p> <p>Jemné tkaniny ☹☹ - Šetrný cyklus pro dámské spodní prádlo.</p> <p>Vlna ☹☹ - Pouze pro vlněné oblečení, které lze prát v pračce a sušit v sušičce.</p> <p> Nejlepších výsledků dosáhnete, když prádlo před sušením převrátíte naruby. Přeplněním sušičky můžete snížit účinnost sušení. Informace o maximálním objemu pro každý sušicí cyklus najdete v Tabulce cyklů v příloze.</p>
<p>3  Tlačítko Úroveň sušení</p>	<p>Chcete-li nastavit úroveň sušení při použití cyklů Bavlna ☹ nebo Syntetika ☺, stiskněte tlačítko Úroveň sušení ☼. Vedle zvolené úrovně sušení se rozsvítí indikátor.</p> <p>Opakovaným stiskem tlačítka můžete procházet nastavení. U velkého množství prádla nebo objemnějších kusů může být třeba nastavit režim „☼“ nebo „☼☼“, aby se prádlo zcela usušilo. Cyklus znázorněný ikonou „☼☼“ je určen pro částečné sušení prádla. Použijte jej pro prádlo, které neskládáte nebo dosušujete na ramínku.</p>
<p>4  Tlačítko Čas</p>	<p>Používáte-li cyklus Časový program ☹☹, Teplý vzduch ☼ nebo Studený vzduch ☼, stiskem tlačítka Čas ☹☹ můžete nastavit dobu sušení.</p> <p>30 min → 60 min → 90 min → 120 min → 150 min (120 min a 150 min lze použít pouze u cyklů Teplý vzduch a Studený vzduch.)</p> <p>S výjimkou cyklů Časový program ☹☹, Rychlé sušení ☹☹, Teplý vzduch ☼ a Studený vzduch ☼ je indikátor ručního nastavení času vypnutý, protože čas sušení se u ostatních cyklů řídí vlhkostí prádla.</p>

Pokyny k použití, tipy

<p>5  Tlačítko Snadné žehlení</p>	<p>Při použití funkce Snadné žehlení se na konci cyklu prádlo asi 120 minut přerušovaně suší nezahřátým vzduchem. Tím se předchází tvorbě skladů a pomačkání. Tuto funkci aktivujete stiskem tlačítka Snadné žehlení .</p> <p>Po zapnutí funkce Snadné žehlení se rozsvítí indikátor nad tlačítkem. Mačkání suchého prádla se předchází opakovaným otáčením bubnu po dokončení sušícího cyklu. (I když na displeji svítí „End“, buben se přerušovaně otáčí.)</p>
<p>6  Tlačítko Upozornění při smíšeném sušení</p>	<p>Při sušení různých typů materiálů a látek alarm upozorní uživatele, jakmile bude prádlo asi z 80 % suché.</p> <p>Při splnění této podmínky začne blikat LED indikátor smíšeného sušení.</p>
<p>7  Tlačítko osvětlení</p>	<p>Rozsvítí buben sušičky. (Řada DV9 a DV8)</p> <p> Buben sušičky lze rozsvítit při vypnuté sušičce i za provozu. Pokud osvětlení nevypnete ručně, vypne se automaticky po 5 minutách.</p>
<p>8  Tlačítko Zapnutí a vypnutí zvukové signalizace</p>	<p>Funkci zapnutí nebo vypnutí zvukové signalizace můžete použít u všech cyklů. Když je tato funkce aktivní, zvuk u všech cyklů bude vypnutý. Nastavení se uchová i po vypnutí a opětovném zapnutí zařízení.</p> <p> U modelu DV7 stiskněte na 3 sekundy současně tlačítko Čas  a tlačítko Snadné žehlení .</p>
<p>9  Tlačítko Odložený konec</p>	<p>Opakovaným tisknutím tohoto tlačítka můžete nastavit různé varianty odloženého konce. (3 až 19 hodin s kroky po jedné hodině).</p> <p>Zobrazený čas značí dobu, kdy bude sušící cyklus dokončen. Podrobnosti jsou uvedeny na straně 21.</p>
<p>10  Tlačítko Start/Pozastavení</p>	<p>Stiskem tohoto tlačítka spustíte sušící cyklus. Jestliže tlačítko stisknete za provozu, sušení se pozastaví. Po opětovném stisku tlačítka bude sušení pokračovat.</p>
<p>11  Tlačítko Napájení</p>	<p>Stiskem tohoto tlačítka sušičku zapnete, dalším stiskem vypnete. Pokud necháte sušičku zapnutou 10 minut, aniž byste stiskli kterékoli tlačítko, sušička se automaticky vypne.</p>

 Pokud do sušičky vložíte velmi zamotané prádlo, například ihned poté, co se dopere nebo vyždímá, může dojít ke snížení účinnosti sušení nebo otevření dveří sušičky. Doporučujeme, abyste kusy prádla před vložením do sušičky nejprve oddělili.

 Význam indikátorů na grafickém displeji:

	Probíhá sušení		Úroveň sušení 3 (Intenzivní sušení)
	Probíhá chlazení		Úroveň sušení 2 (Normální sušení)
	Stop		Úroveň sušení 1 (Jemné sušení)
	Aktivní funkce snadné žehlení		Funkce Snadné žehlení
	Zkontrolujte filtr		Výstraha – vyčistěte filtr tepelného výměníku
	Odložený konec		Zvuk zap./vyp.
	Vylijte zkondenzovanou vodu		Upozornění při smíšeném sušení
	Dětská pojistka zap./vyp.		Chytrá kontrola

DĚTSKÁ POJISTKA

Tato funkce brání dětem, aby si hrály se sušičkou.

Aktivace a deaktivace

Chcete-li aktivovat nebo deaktivovat dětskou pojistku, stiskněte na 3 sekundy současně tlačítka **Úroveň sušení** ☼ a **Čas** ⌚.

Funkce se aktivuje a rozsvítí se indikátor „Dětská pojistka“ 🛡️.



- Po zapnutí sušičky je Dětská pojistka 🛡️ aktivní.
- Jestliže je Dětská pojistka 🛡️ aktivní, nebude až do její deaktivace fungovat žádné tlačítko kromě **Napájení** ⏻.
- Po opětovném zapnutí sušičky bude Dětská pojistka 🛡️ stále aktivní.
- Pokud žádné tlačítko kromě tlačítka **Napájení** ⏻ nereaguje, zkontrolujte, zda není aktivována dětská pojistka.

[Fada DV9, DV8]



[Fada DV7]

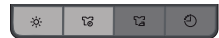

3 s

ODLOŽENÝ KONEC

Sušičku můžete nastavit tak, aby automaticky dokončila sušící cyklus později. Můžete zvolit odložení o 3 až 19 hodin (s kroky po 1 hodině). Zobrazený čas značí, za jak dlouho bude sušení dokončeno.

1. Ručně nebo automaticky nastavte sušičku podle typu sušeného prádla.
2. Opakovaně tiskněte tlačítko **Odložený konec** ⏸ dokud nenastavíte požadovanou délku odložení. Jakmile čas nastavíte, funkce „Odložený konec ⏸“ se aktivuje.
3. Stiskněte tlačítko **Start/Pozastavit** ▶️. Indikátor „Odložený konec ⏸“ bude blikat a hodiny začnou odpočítávat čas.
4. Chcete-li funkci Odložený konec ⏸ zrušit, stiskněte tlačítko **Napájení** ⏻ a poté sušičku opět zapněte.

Pokyny k použití, tipy

CHYTRÁ KONTROLA





Tato funkce umožňuje zkontrolovat stav sušičky pomocí smartphonu

 Funkce Chytrá kontrola  byla optimalizována pro zařízení: Galaxy a iPhone (u některých modelů nelze podporu zajistit)

Stažení aplikace Samsung Smart Washer

Stáhněte si do mobilního telefonu aplikaci Samsung Smart Washer z portálu Google Play nebo Apple App Store a nainstalujte ji. Můžete ji jednoduše vyhledat zadáním textu **“Samsung Smart Washer”**.

Použití funkce Chytrá kontrola

1. Pokud při spouštění funkce Chytrá kontrola  dojde k chybě, stiskněte současně tlačítka **Snadné žehlení**  a **Upozornění**  **při smíšeném sušení**  a 3 sekundy je podržte. Funkci Chytrá kontrola  lze spustit také po zapnutí sušičky, pokud nestisknete žádné tlačítko.
2. LED segmenty na displeji budou 2 nebo 3 sekundy rotovat a poté se na displeji zobrazí kód Chytré kontroly.

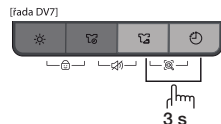

3. Spusťte ve smartphonu aplikaci **Samsung Smart Washer** a klepněte na tlačítko **Smart Check** .

 V závislosti na zvoleném jazyku může být místo tlačítka „Smart Check“ zobrazeno tlačítko „Smart Care“.

4. Zaostřete fotoaparát smartphonu na kód Chytré kontroly zobrazený na displeji sušičky.

-  Pokud se na displeji sušičky odráží světlo žárovky nebo zářivky, může být pro smartphone obtížnější kód Chytré kontroly rozpoznat.
 - Pokud smartphone držíte pod příliš velkým úhlem vůči displeji sušičky, kód chyby nemusí být rozpoznán. Nejlepších výsledků dosáhnete, když smartphone podržíte rovnoběžně s displejem sušičky.
5. Pokud smartphone správně zaostří, kód Chytré kontroly je automaticky rozpoznán a na displeji smartphonu se zobrazí podrobné informace o stavu sušičky, chybě a nápravných opatřeních.
 6. Pokud smartphone více než dvakrát za sebou nerozpozná kód Chytré kontroly, zadejte jej prosím do aplikace Samsung Smart Washer ručně.

SUŠENÍ V KOŠI (POUZE ŘADA DV9)

Montáž sušícího koše

1. Otevřete dvířka sušičky.
2. Umístěte sušicí koš do bubnu tak, aby byl přední okraj koše položen na příhrádce pro plstěný filtr.
3. Dvě zadní nožky zasuňte do drážek v zadní části sušičky a poté koš zatlačením na jeho střední část upevněte.
4. Do koše vložte prádlo, které chcete usušit. Mezi jednotlivými kusy nechejte mezery, aby mohl cirkulovat vzduch.
5. Zavřete dvířka sušičky.
6. Stiskněte tlačítko **Napájení** ϕ .
7. Pomocí voliče cyklu zvolte cyklus **Časový program** a stiskněte tlačítko **Čas** ⏰ .
 - Čas sušení můžete nastavit až na 150 minut. Čas sušení zvolte podle vlhkosti a hmotnosti prádla. V případě, že je vyžadován delší čas, může být nutné časovač nastavit znovu. (Při sušení prádla v sušícím koši doporučujeme použít cyklus **Časový program**.)



Sušení v koši

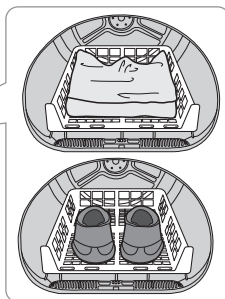
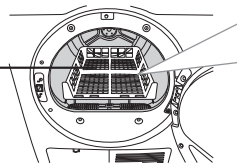

8. Stlačte tlačítko **Start/Pozastavit** ▶ .

DOPORUČENÉ PRÁDLO	POZNÁMKY (MAX. 1,5 KG)
Pratelné svetry (poskládejte a položte naplocho do koše)	Jestliže sušíte prádlo v koši, poskládejte je a vložte do koše, abyste předešli jeho pomačkání.
Vycpané hračky (vycpané bavlnou nebo polyesterem)	
Vycpané hračky (vycpané molitanem nebo gumou)	
Molitanové polštáře	Pokud sušíte sportovní obuv, položte ji do koše podrážkou dolů.
Tenisky	



UPOZORNĚNÍ

Předměty z molitanu, plastu nebo pryže se mohou sušením poškodit a způsobit požár.



VAROVÁNÍ

Vzhledem k tomu, že při sušení obuvi může dojít k jejímu poškození, používejte k sušení obuvi pouze režim Sušení v koši.

Pokyny k použití, tipy

SUŠIČKU NEPŘEPLŇUJTE

- Do sušičky vždy dávejte pouze jednu várku vypraného prádla.
- Při smíšeném sušení se budou těžké a lehké kusy prádla sušit různě dlouho. Na konci sušicího cyklu tak mohou být lehké kusy suché, zatímco těžké kusy budou stále vlhké.
- Jestliže potřebujete usušit jen jeden nebo dva kusy prádla, přidejte do sušičky několik podobných kusů. Zvýšíte tak účinnost sušení.
- Pokud sušičku přeplníte, snížíte tím účinnost sušení a prádlo bude ve výsledku nerovnoměrně proschlé a v některých případech velmi pomačkané.
- Vkládejte pouze prádlo, které bylo řádně vypráno.
- Nevyprané prádlo a textilie se nesmí sušit.
- Textilie, které přišly do styku s olejem, alkoholem, petrolejem nebo jinou hořlavinou, se nesmí sušit.

ZAČÍNÁME

1. Sušičku přiměřeně naplňte – NEPŘEPLŇUJTE.
2. Zavřete dvířka sušičky.
3. Zvolte vhodný cyklus a další možnosti dle várky prádla.
4. Stiskněte tlačítko **Start/Pozastavit** **!**.
5. Rozsvítí se indikátor sušení.
6. Na displeji se zobrazí odhadovaný čas cyklu.
Hodnota se bude během cyklu měnit a udávat aktuální odhadovaný zbývající čas.



- Po dokončení cyklu se na displeji zobrazí nápis „End“.
- Stiskem tlačítka Napájení přerušíte cyklus a vypnete sušičku.
- V průběhu cyklu se rozsvítí indikátory Sušení, Chladnutí a Snadné žehlení, signalizující aktuální fázi cyklu.

údržba a čištění



Sušičku nikdy nečistěte přímým proudem vody. Sušičku nečistěte benzenem,

UPOZORNĚNÍ

UPOZORNĚNÍ ředidlem, alkoholem ani acetonem.

- Jinak by mohlo dojít ke změně barvy, deformaci, poškození, úrazu elektrickým proudem nebo požáru.



UPOZORNĚNÍ

Před čištěním odpojte sušičku ze zásuvky.



Během sušicího cyklu se na ovládacím panelu nebo dvířkách může srážet vlhkost

ČIŠTĚNÍ TEPELNÉHO VÝMĚNÍKU

Vzhledem k tomu, že povrch tepelného výměníku je ostrý, čistěte jej měkkým kartáčkem nebo vysavačem. (Doporučujeme čistit jej alespoň jednou měsíčně.)



VAROVÁNÍ

Nedotýkejte se tepelného výměníku rukama. Mohli byste se poranit.

OVLÁDACÍ PANEL

Čistěte měkkým, vlhkým hadříkem. Nepoužívejte abrazivní přípravky. Nestříkejte čističe přímo na panel. Některé přípravky pro ošetření prádla před praním a čističe skvrn mohou poškodit povrch ovládacího panelu. Tyto přípravky aplikujte mimo sušičku a v případě rozlítí je ihned utřete.

BUBEN Z NEREZOVÉ OCELI

Buben z nerezové oceli očistěte vlhkým hadříkem s trochou šetrného, neabrazivního čisticího přípravku vhodného pro povrchy z nerezové oceli.

Odstraňte zbytky čisticího přípravku a vytřete do sucha čistým hadříkem.

VNĚJŠÍ ČÁSTI SUŠIČKY

Celá sušička je vyvedena ve vysokém lesku. Čistěte měkkým, vlhkým hadříkem. Nepoužívejte abrazivní přípravky. Chraňte povrch před ostrými předměty, které by jej mohly poškrábat či jinak poškodit.

Nepokládejte na sušičku těžké nebo ostré předměty ani krabice s čisticími přípravky. Uchovávejte je v regálu nebo v krabici.

údržba a čištění

VYLITÍ ZKONDENZOVANÉ VODY (☞)

1. Vytáhněte nádrž na vodu směrem k sobě.



Při vytahování nádrže na vodu ze sušičky držte nádrž oběma rukama – je hodně těžká. Dejte pozor, abyste nevylili vodu dovnitř sušičky. Při vytahování nádrže na vodu jednou rukou byste si mohli poranit zápěstí.



2. Vylijte zkondenzovanou vodu z nádrže.

- Zkondenzovanou vodu z nádrže vylijte po každém sušení.



Pokud byste vodu po použití sušičky nevylili, mohlo by dojít k jejímu úniku. Proto vodu vždy vylijte.



Jakmile nádrž na vodu vyprázdníte a stisknete tlačítko Start, indikátor Plná nádrž na vodu (☞) na panelu zhasne.

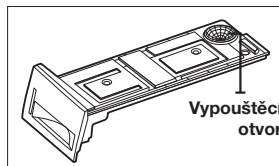

ČIŠTĚNÍ KAZETY FILTRU (☐)

1. Otevřete dvířka a vyjměte filtr tahem směrem nahoru.

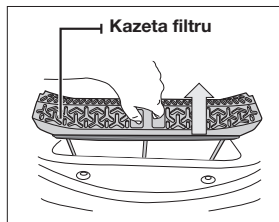

2. Otevřete a vyčistěte kazetu filtru.

- Kazetu filtru vyčistěte po každém sušení.



• Pokud po předepsané době používání kazetu filtru nevyčistíte, může dojít ke snížení účinnosti sušení a nebezpečí vzniku požáru. Proto kazetu filtru čistěte v předepsaných intervalech.

• Kazetu filtru vyčistěte po každém sušení.



• Pokud je povrch filtru vlhký, použijte filtr až poté, co zcela vyschne.

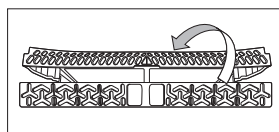

ČIŠTĚNÍ FILTRU TEPELNÉHO VÝMĚNÍKU ()

1. Pomocí klíče nebo mince otevřete kryt.

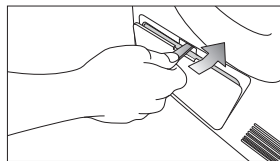

2. Uvolněte fixační páčky.

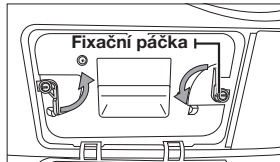

3. Vyměňte filtr tepelného výměníku.

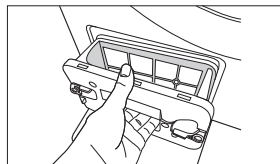

4. Pokud nebudete filtr pravidelně čistit, indikátor na displeji se rozsvítí nebo bude blikat, aby vám potřebu čištění připomněl.
Pokud je indikátor aktivní, zkontrolujte filtr tepelného výměníku a očistěte jej, abyste se ujistili, že není ucpaný vlákný.



- Vyměňte houbičku ze sestavy filtru a umyjte ji pod tekoucí vodou. Pomocí měkkého kartáčku odstraňte prach z mřížky. Po umytí ve vodě filtr tepelného výměníku před vložením zpět do sušičky důkladně osušte.

- Filtr tepelného výměníku čistěte vždy po 2 sušících cyklech.

- Pokud indikátor svítí nebo bliká, zkontrolujte filtr tepelného výměníku a očistěte jej, abyste se ujistili, že není ucpaný vlákný.

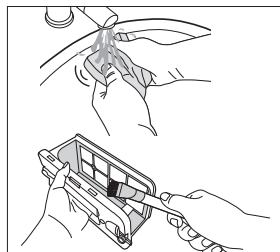

5. Vyčistěte jej měkkým kartáčkem nebo vysavačem. (Doporučujeme čistit jej alespoň jednou měsíčně.)



- Nedotýkejte se tepelného výměníku rukama. Mohli byste se poranit.

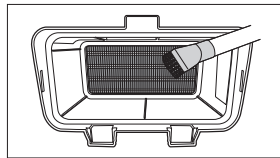

- Při montáži po vyčištění filtru tepelného výměníku dbejte na to, aby fixační páčky byly v uzamčené poloze.

tipy pro speciální prádlo

TIPY PRO SPECIÁLNÍ PRÁDLO

Při sušení speciálního prádla se řiďte pokyny výrobce na štítku prádla. Pokud štítek s pokyny nemáte k dispozici, řiďte se následujícími doporučeními.

Potahy a prošívané deky	<ul style="list-style-type: none">• Dodržujte pokyny na štítku nebo použijte cyklus Bavlna ☞ (Suché do skříně ☞☐) a nastavení Vysoká teplota.• Před použitím nebo skladováním prádla se ujistěte, že je dostatečně suché.• Abyste zajistili dokonalé prosušení, může být třeba věci přeskládat.
Přikrývky	<ul style="list-style-type: none">• Použijte cyklus Bavlna ☞ (Suché do skříně ☞☐) a nastavení Vysoká teplota.• Před použitím nebo skladováním prádla se ujistěte, že je dostatečně suché.
Látkové pleny	<ul style="list-style-type: none">• Pro jemné pleny použijte cyklus Bavlna ☞ (Suché do skříně ☞☐) a nastavení Vysoká teplota.
Oblečení s podšívkou (bundy, spacáky, prošívané deky apod.)	<ul style="list-style-type: none">• Použijte cyklus Bavlna ☞ (Suché do skříně ☞☐) a nastavení Nízká teplota.• Přidáte-li pár suchých ručníků, urychlíte tak sušení a zvýšíte absorpci vlhkosti.
Molitan (rohožky, vycpané hračky, vycpávky oděvů apod.)	<ul style="list-style-type: none">• NESUŠTE při vysoké teplotě. Použijte cyklus Studený vzduch.• UPOZORNĚNÍ – Sušením molitanových předmětů při vysokých teplotách se tyto předměty mohou poškodit a hrozí nebezpečí vzniku požáru.
Polštáře	<ul style="list-style-type: none">• Použijte cyklus Bavlna ☞ (Suché do skříně ☞☐).• Přidáte-li pár suchých ručníků, urychlíte tak sušení a prádlo bude nadýchanější.• Polštáře z pěny nebo kapoku NESUŠTE v sušičce. Použijte cyklus Studený vzduch ☞.
Plasty (sprchové závěsy, obaly na zahradní nábytek apod.)	<ul style="list-style-type: none">• Použijte cyklus Studený vzduch ☞ nebo Časový program ☞ a nastavení Nízká teplota podle informací na štítku sušeného výrobku.

ČEHO SE VYVAROVAT:

- Sušení předmětů ze skelných vláken (záclony, závěsy apod.).
- Sušení vlněných oděvů, pokud sušení není doporučeno na štítku.
- Sušení a vaření potravin.

odstraňování problémů

V PŘÍPADĚ PROBLÉMŮ ZKONTROLUJTE NÁSLEDUJÍCÍ BODY ...

PROBLÉM	ŘEŠENÍ
Sušička nefunguje	<ul style="list-style-type: none">• Ujistěte se, že jsou dvířka správně zavřena.• Zkontrolujte, zda je napájecí kabel připojen do funkční zásuvky.• Zkontrolujte jističe a pojistky v domácnosti.• Pokud jste v průběhu cyklu otevřeli dvířka, znovu stiskněte tlačítko Start/Pozastavit ▶▶.• Vylijte vodu z nádrže na vodu.• Vyčistěte kazetu filtru.
Sušička nehřeje	<ul style="list-style-type: none">• Zkontrolujte jističe a pojistky v domácnosti.• Zvolte jiné nastavení teploty než Studený vzduch ❄.• SZkontrolujte kazetu filtru a filtr tepelného výměníku a v případě potřeby je vyčistěte.• Sušička se mohla přepnout do fáze chlazení v rámci probíhajícího cyklu.
Sušička nesuší	<ul style="list-style-type: none">• Zkontrolujte výše uvedené body a navíc...• Sušičku nepřepněte. 1 várka praní = 1 várka sušení.• Rozdělte těžké a lehké prádlo.• Velké a objemné kusy jako například příkrývky nebo potahy může být třeba přeskládat, aby se důkladně a rovnoměrně vysušily.• Zkontrolujte, zda sušička správně odvádí vodu do nádrže.• Várka prádla může být příliš malá. Přidejte několik ručníků.• Vyčistěte kazetu filtru.• Vyčistěte filtr tepelného výměníku.
Sušička je příliš hlučná	<ul style="list-style-type: none">• Zkontrolujte, zda v sušeném oblečení nebyly předměty jako například mince, utržené knoflíky, hřebíky apod. Případné předměty okamžitě odstraňte.• Ujistěte se, že sušička stojí rovně, jak je znázorněno v pokynech k montáži.• Hučení je běžným projevem činnosti sušičky. Dochází k němu v důsledku vysoké rychlosti proudění vzduchu přes ventilátor a buben sušičky.
Sušička nesuší rovnoměrně	<ul style="list-style-type: none">• Švy, kapsy a podobné silnější části oděvů se nemusí důkladně vysušit, přestože ostatní části várky prádla jsou již dostatečně suché. To je naprosto běžné. V případě potřeby zvolte cyklus Extra suché ☀.• Pokud do várky s lehkými kusy prádla přidáte jeden těžký kus, například k prostěradlům přidáte tlustý ručník, je možné, že těžký kus prádla nebude dostatečně suchý, přestože zbytek várky již ano. Sušení bude neúčinnější, když oddělíte těžké kusy prádla od lehkých.
Sušička zapáchá	<ul style="list-style-type: none">• Do sušičky se mohou z okolí dostat pachy z domácnosti, například z malování, lakování, silných čisticích přípravků atd. To je běžné, neboť sušička nasává vzduch z okolí, zahřívá jej, vede přes buben a nakonec odvádí otvorem v zadní části.• Pokud jsou ve vzduchu cítit pachy, před sušením důkladně vyvětrejte pokoj.

odstraňování problémů

PROBLÉM	ŘEŠENÍ
Sušička se vypne, ale prádlo ještě není suché	<ul style="list-style-type: none">• Várka prádla je příliš malá. Přidejte další prádlo nebo několik ručníků a spusťte cyklus znovu.• Várka prádla je příliš velká. Část prádla vyjměte a zapněte sušičku znovu.
Na oblečení jsou vlákna	<ul style="list-style-type: none">• Před sušením každé várky se ujistěte, že je kazeta filtru čistá. V některých případech, kdy sušíte várku prádla, jež použít hodně vláken, může být nutné vyčistit kazetu filtru i během cyklu.• Některé látky pouští vlákna (například měkké bavlněné ručníky), a proto by se měly sušit odděleně od prádla, které na sebe chytá vlákna (například černé plátěné kalhoty).• Větší várky prádla před sušením rozdělte na menší části.• Před sušením důkladně zkontrolujte všechny kapsy.
Prádlo je pomačkané i po použití funkce snadné žehlení (Anti Crease)	<ul style="list-style-type: none">• Nejlepších výsledků dosáhnete, když budete sušit 1 až 4 kusy současně.• Sušte v jedné várce méně kusů. Sušte kusy prádla podobného typu.
Po použití cyklu Studený vzduch prádlo zapáchá	<ul style="list-style-type: none">• Silně zapáchající látky byste měli vyprat.

INFORMAČNÍ KÓDY

Informační kódy se zobrazují na displeji a slouží k tomu, abyste lépe identifikovali, co se s vaší sušičkou děje.



































KÓD CHYBY	VÝZNAM	ŘEŠENÍ
tE	Chyba senzoru teploty vzduchu	Vyčistěte kazetu filtru nebo filtr tepelného výměníku. Pokud problém přetrvává, kontaktujte servis.
tE5	Chyba senzoru teploty kompresoru	Sušičku na 2–3 minuty vypněte. Poté ji zapněte a postupujte od začátku.
dE	Používáte sušičku s otevřenými dvířky	Zavřete dvířka a spusťte cyklus znovu. Pokud problém přetrvává, kontaktujte servis.
HE	Přehřátí kompresoru	Kontaktujte servis
2E	Detekováno podpětí (nízká úroveň napájení)	Zkontrolujte, zda je napájecí kabel připojen do zásuvky. Pokud problém přetrvává, kontaktujte prosím servis.
5E	Nádrž na vodu je plná Čerpadlo odvádějící odpadní vodu ze sušičky nefunguje.	Sušičku vypněte a vyprázdněte nádrž na vodu. Poté znovu zapněte sušičku a postupujte od začátku. Pokud problém přetrvává, kontaktujte servis.

V případě, že se zobrazí jiný než výše uvedený kód nebo doporučené řešení nefunguje, kontaktujte servis nebo prodejce společnosti Samsung.

Opravu nebo demontáž sušičky smí provádět pouze autorizovaný technik.

SYMBOLY PRO OŠETŘOVÁNÍ TEXTILÍ

Následující symboly slouží jako vodítko při ošetřování prádla. Štítky na oblečení obsahují symboly pro praní, bělení, sušení, žehlení a suché čištění. Tyto symboly jsou normované a shodují se jak u tuzemského, tak dováženého zboží. Chcete-li prodloužit životnost prádla a předejít problémům s jeho ošetřováním a údržbou, řiďte se uvedenými symboly.

Prací cyklus		Zvláštní pokyny		Upozornění pro praní	
	Normální postup		Sušit na věšáku		Nesmí se prát
	Mírný postup		Sušit okapáním		Neždímat
	Velmi mírný postup		Sušit rozložené naplocho		Nebělit
	Prát v ruce	Nastavení teploty			Nesušit v bubnové sušičce
Teplota vody**			Vysoká		Žehlit bez napařování
	Horká		Střední		Nežehlit
	Teplá		Nízká	Suché čištění	
	Studená		Jakákoli teplota		Čistit
Bělení			Žádné zahřívání/vzduch		Nečistit nasucho
	Libovolné bělení (dle potřeby)	Suché nebo parní žehlení - teplota			Sušit na věšáku
	Pouze bez obsahu chlóru (chrání barvy) Bělení (dle potřeby)		Vysoká		Sušit okapáním
	Cyklus sušení v bubnové sušičce		Střední		Sušit rozložené naplocho
Normální			Nízká		
	Mírný postup				
	Velmi mírný postup				

** Počet teček u některých symbolů znázorňuje správnou teplotu vody při praní. Rozpětí teplot je následující: Horká 41–52 °C, Teplá 29–41 °C a Studená 16–29 °C. (Teplota vody musí být minimálně 16 °C, aby prací prostředek začal působit.)

OCHRANA ŽIVOTNÍHO PROSTŘEDÍ

Toto zařízení je vyrobeno z recyklovatelných materiálů. Pokud se rozhodnete toto zařízení zlikvidovat, dodržujte prosím nařízení týkající se likvidace odpadu platná ve vaší zemi. Zařízení odpojte ze zásuvky a odstříhnete napájecí kabel, aby nemohlo být připojeno ke zdroji napájení. Odstraňte dvířka, aby zvířata a malé děti nemohly zůstat uvězněny uvnitř zařízení.

PROHLÁŠENÍ O SHODĚ

Toto zařízení splňuje evropské bezpečnostní normy, směrnici Rady 93/68/EHS a normu ČSN EN 60335-1: Bezpečnost elektrických spotřebičů pro domácnost a podobné účely

TECHNICKÉ PARAMETRY

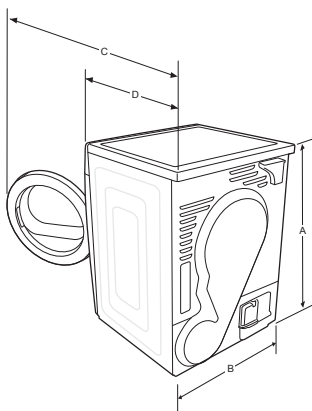

TYP		SUŠIČKA S PŘEDNÍM PLNĚNÍM
ROZMĚRY	A. Výška	85,0 cm
	B. Šířka	60,0 cm
	C. Hloubka s dvířky otevřenými v úhlu 90°	110,1 cm
	D. Hloubka	60,0 cm
HMOTNOST		50 kg
NAPÁJENÍ		220-240 V / 50 Hz 950 - 1100 W
PROVOZNÍ TEPLOTA		5 ~ 35 °C

TABULKA CYKLŮ

(● funkce je k dispozici)

Cyklus		Maximální várka (kg) (suchého prádla)			Úroveň sušení	Snadné žehlení	Upozornění při smíšeném sušení	Vnitřní osvětlení (Pouze řada DV9 a DV8)	Zapnutí/vypnutí zvukové signalizace	Odložený konec
		DV9	DV8	DV7						
Bavlna ☼	Extra suché ☼	9	8	7	●	●	●	●	●	●
	Suché do skříně ☼	9	8	7	●	●	●	●	●	●
	Suché k žehlení ☼	9	8	7	●	●	-	●	●	●
Syntetika ⚠	Extra suché ☼	4,5	4	3,5	●	●	●	●	●	●
	Suché do skříně ☼	4,5	4	3,5	●	●	●	●	●	●
	Suché k žehlení ☼	4,5	4	3,5	●	●	-	●	●	●
Vlna ☼		2	2	2	-	●	-	●	●	●
Jemné tkaniny ☼		1,5	1,5	1,5	-	●	-	●	●	●
Outdoor ☼ (Pouze řada DV9, DV8)		2	2	-	-	●	-	●	●	●
Sportovní oblečení ☼		2	2	2	-	●	-	●	●	●
Rychlé sušení ☼		1	1	1	-	●	-	●	●	●
Teplý vzduch ☼ (Pouze řada DV9, DV8)		-	-	-	-	●	-	●	●	●
Studený vzduch ☼		-	-	-	-	●	-	●	●	●
Časový program ☼		-	-	-	-	●	-	●	●	●

* 9: Řada DV9 (9 kg)

* 8: Řada DV8 (8 kg)

* 7: Řada DV7 (7 kg)

SPOTŘEBA ENERGIE A ČAS SUŠENÍ

Model	Program	Várka (kg)*	Spotřeba energie (kWh)	Max. doba sušení (minuty)
Řada DV9	Bavlna – Suché do skříně*	9	2,2	190
		4,5	1,12	120
	Bavlna – Suché k žehlení**	9	1,7	155
	Syntetika do skříně	4,5	0,85	78
Řada DV8	Bavlna – Suché do skříně**	8	1,98	170
		4	1,04	110
	Bavlna – Suché k žehlení**	8	1,54	140
	Syntetika – Suché do skříně	4	0,78	72
Řada DV7	Bavlna – Suché do skříně**	7	1,75	150
		3,5	0,95	100
	Bavlna – Suché k žehlení**	7	1,43	130
	Syntetika – Suché do skříně	3,5	0,67	68

1. *: Hmotnost suchého prádla

** : Testovací program dle ČSN EN 61121 ed. 3: Bubnové sušičky pro domácnost – Metody měření funkce

2. Veškeré údaje bez hvězdičky (*) byly vypočítány dle normy ČSN EN 61121 ed. 3

Údaje o spotřebě energie se mohou od výše uvedených hodnot lišit v závislosti na objemu várky, typu textilií, zbytkové vlhkosti po ždímání, kolísání napájení a zvolených funkcích.

ZÁZNAMOVÝ LIST BUBNOVÝCH SUŠIČEK PRO DOMÁCNOST

Záznamový list bubnových sušiček pro domácnost
Podrobněji v nařízení EU č. 392/2012



“ * ” Hvězdička(y) označuje různé modely a může se měnit v rozsahu (0-9) nebo (A-Z).

Samsung				
Název modelu		DV9 Series	DV8 Series	DV7 Series
Kapacita	kg	9	8	7
Typ		Kondenzační	Kondenzační	Kondenzační
Energetická třída				
A+++ (nejvyšší třída) až D (nejnižší třída)		A++	A++	A++
Spotřeba energie				
Roční spotřeba energie (AE_C) ¹⁾	kWh/rok	258,0	235,0	211,0
Automatická detekce usušení		Ano	Ano	Ano
Spotřeba energie (E_dry), standardní program Bavlna při plném naložení	kWh	2,20	1,98	1,75
Spotřeba energie (E_dry.1/2), standardní program Bavlna při částečném naložení	kWh	1,12	1,04	0,95
Zapnutý stav a pohotovostní režim				
Spotřeba energie v pohotovostním režimu (P_o) při plném naložení	W	0,50	0,50	0,50
Spotřeba energie v zapnutém stavu (P_l) při plném naložení	W	5,00	5,00	5,00
Doba v zapnutém stavu	min	10	10	10
Program, ke kterému se vztahují informace na štítku a tento list ²⁾		Bavlna + Suché do skříňe + (funkce Snadné žehlení)		
Doba trvání standardního programu				
Vážený čas při standardním programu Bavlna při plném a částečném naložení	min	150	136	121
Čas (T_dry) při standardním programu Bavlna při plném naložení	min	190	170	150
Čas (T_dry.1/2) při standardním programu Bavlna při částečném naložení	min	120	110	100
Třída účinnosti kondenzace				
A (nejúčinnější) až G (nejméně účinná)		B	B	B
Průměrná účinnost kondenzace při plném naložení	%	81	81	81
Průměrná účinnost kondenzace při částečném naložení	%	81	81	81
Vážená účinnost kondenzace	%	81	81	81
Hlučnost				
Sušení při plném naložení	dB (A) re 1 pW	65	65	65
Vestavěná		No	No	No
Rozměry				
Rozměry zařízení	Výška	mm	850	
	Šířka	mm	598	
	Hloubka	mm	638	
Čistá hmotnost	kg	50		
Napájení				
Napětí	V	220-240	220-240	220-240
Spotřeba energie	W	950-1100	950-1100	950-1100
Proud	A	5	5	5
Frekvence	Hz	50	50	50
Název společnosti		Samsung Electronics Co., Ltd.		

- Roční spotřeba energie byla určena na základě 160 cyklů sušení 9 kg (258 kWh), resp. 8 kg (235 kWh) a 7 kg (211 kWh) prádla při použití standardního cyklu Bavlna při plném a částečném naložení, při započítání spotřeby energie v pohotovostním režimu. Skutečná spotřeba energie na jeden cyklus závisí na způsobu použití zařízení.
- Standardní program Bavlna je standardní sušicí cyklus použitý při částečném nebo plném naložení, ke kterému se vztahují informace na štítku a mikrofiši. Tento program je vhodný k sušení běžného vlhkého bavlněného prádla a jedná se o energeticky nejúspornější program pro sušení bavlny. Údaje o spotřebě energie se mohou od výše uvedených hodnot lišit v závislosti na objemu várky, typu textilií, zbytkové vlhkosti po ždímání, kolísání napájení a zvolených funkcích.



MÁTE OTÁZKY ČI PŘIPOMÍNKY?

Země	ZAVOLEJTE	NEBO NÁS NAVŠTIVTE ON-LINE
CZECH	800 SAMSUNG (800-726786)	www.samsung.com/cz/support



DC68-03297A-07



rad DV9
rad DV8
rad DV7

Sušička s tepelným čerpadlom

Návod na použitie

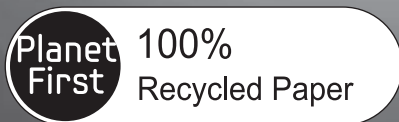



Tento návod je vytlačený na 100 % recyklovanom papieri.

predstavte si tie možnosti

Ďakujeme, že ste si kúpili tento výrobok značky Samsung.



BEZPEČNOSTNÉ INFORMÁCIE	3	Čo potrebujete vedieť o bezpečnostných pokynoch
	3	Dôležité bezpečnostné symboly a opatrenia
	8	Pokyny týkajúce sa označenia WEEE
INŠTALÁCIA SUŠIČKY	9	Pokyny na vybalenie a inštaláciu sušičky
	9	Pozri vonkajšiu stranu sušičky
	10	Kontrola pred inštaláciou
	10	Pred použitím výrobku
	10	Dôležité pokyny na inštaláciu
	10	Umiestnenie sušičky
	10	Zabudovanie sušičky
	11	Požiadavky na napájanie
	11	Uzemnenie
	12	Inštalácia vedľa seba
	12	Záverečná kontrola po inštalácii
	13	Vypúšťanie vody bez použitia zásobníka vody
	13	Pripojenie vypúšťacej hadice
	15	Spojenie pračky a sušičky
	16	Zmena smeru otvárania dverok
	18	Opis ovládacieho panela
	21	Detský zámok
	21	Odložený koniec sušenia
	22	Smart Check
	23	Sušenie v koši (len rad DV9)
	24	Správne naplnenie sušičky
	24	Čistenie tepelného výmenníka
NÁVOD NA POUŽITIE, TYPY	18	
STAROSTLIVOSŤ A ČISTENIE	25	
	25	Ovládací panel
	25	Bubon z nehrdzavejúcej ocele
	25	Vonkajšie časti sušičky
	26	Vyprázdnenie kondenzátu 
	26	Čistenie filtračnej vložky 
	27	Čistenie filtra tepelného výmenníka 
TIPY PRE BIELIZEŇ VYŽADUJÚCU ŠPECIÁLNU STAROSTLIVOSŤ	28	
	28	Tipy pre bielizeň vyžadujúcu špeciálnu starostlivosť
RIEŠENIE PROBLÉMOV	29	
	29	Vykonajte kontrolu podľa týchto bodov, ak vaša sušička...
	31	Informačné kódy
PRÍLOHA	32	
	32	Tabuľka starostlivosti o tkaniny
	33	Ochrana životného prostredia
	33	Vyhlasenie o zhode
	33	Technické parametre
	34	Tabuľka cyklov sušenia
	34	Spotreba energie
	35	Technický list bubnových sušičiek pre domácnosť

bezpečnostné informácie

Gratulujeme vám k novej sušičke Samsung. Tento návod obsahuje dôležité informácie týkajúce sa inštalácie, používania a starostlivosti o vaše zariadenie. Dôkladne sa oboznámte s jeho obsahom, aby ste mohli naplno využiť rôzne funkcie a výhody tejto sušičky.



VAROVANIE - Riziko požiaru

- Sušičku na bielizeň musí inštalovať kvalifikovaný technik.
- Sušičku na bielizeň inštalujte podľa pokynov výrobcu a v súlade s miestnymi právnymi predpismi.
- Aby sa znížilo riziko vážneho zranenia alebo smrti, dodržujte všetky pokyny na inštaláciu.

ČO POTREBUJETE VEDIEŤ O BEZPEČNOSTNÝCH POKYNOCH

Varovania a dôležité bezpečnostné pokyny uvedené v tomto návode nezahŕňajú všetky možné podmienky a situácie, ktoré môžu nastať. Je vašou povinnosťou používať zdravý úsudok, dbať na opatrnosť a starostlivosť pri inštalácii, údržbe a prevádzke tejto sušičky.

V prípade problémov alebo nejasností vždy kontaktujte výrobcu.

DÔLEŽITÉ BEZPEČNOSTNÉ SYMBOLY A OPATRENIA

 VAROVANIE	Nebezpečenstvá alebo nebezpečné postupy, ktoré môžu viesť k vážnemu zraneniu alebo smrti .
 UPOZORNENIE	Nebezpečenstvá alebo nebezpečné postupy, ktoré môžu viesť k menej závažnému zraneniu alebo škode na majetku .
 UPOZORNENIE	Na zníženie rizika požiaru, výbuchu, úrazu elektrickým prúdom alebo poranenia pri používaní sušičky, dodržiavajte tieto základné bezpečnostné opatrenia:
 NEPOKÚŠAJTE SA.	
 NEDEMONTUJTE.	
 NEDOTÝKAJTE SA.	
 Prísne dodržiavajte pokyny.	
 Odpojte napájaci kábel zo zásuvky.	
 Skontrolujte, či je zariadenie uzemnené, aby nedošlo k úrazu elektrickým prúdom.	
 AK potrebujete pomoc, volajte servisné stredisko.	
 Poznámka	
 Prečítajte si návod na použitie	

Tieto výstražné symboly sa tu použili s cieľom zabrániť zraneniu osôb. Prísne ich dodržiavajte. Po prečítaní si tento návod uložte na bezpečné miesto na budúce použitie. Pred použitím zariadenia si prečítajte všetky pokyny.

bezpečnostné informácie



Na zníženie rizika požiaru, úrazu elektrickým prúdom alebo zranenia osôb pri používaní tohto zariadenia dodržiavajte základné preventívne opatrenia vrátane nasledujúcich:

Nedovoľte deťom (ani domácim zvieratám), aby sa hrali vo výrobku alebo na výrobku. Dvierka sa zvnútra nedajú ľahko otvoriť a pri uväznení dieťaťa v bubne môže dôjsť k vážnemu zraneniu.

Toto zariadenie nesmú používať osoby (vrátane detí) so zníženými fyzickými, zmyslovými alebo mentálnymi schopnosťami, alebo s nedostatočnými skúsenosťami alebo vedomosťami, pokiaľ nie sú pod dohľadom alebo neboli poučené o bezpečnom používaní zariadenia osobou, ktorá zodpovedá za ich bezpečnosť.

Deti by mali byť pod dozorom, aby sa nehrali so zariadením.

Na použitie v Európe: Toto zariadenie môžu používať deti vo veku od 8 rokov a staršie a osoby so zníženými fyzickými, zmyslovými alebo mentálnymi schopnosťami alebo s nedostatočnou skúsenosťou a vedomosťami, ak sú pod dozorom alebo boli poučené o bezpečnom používaní zariadenia a rozumejú súvisiacim rizikám.

Deti sa so zariadením nesmú hrať. Deti bez dozoru nesmú vykonávať čistenie ani údržbu.

V prípade poškodenia napájacieho kábla je potrebné, aby kábel vymenil výrobca, jeho servisný technik alebo podobne kvalifikovaná osoba, aby sa zabránilo akémukoľvek riziku.

Toto zariadenie je potrebné umiestniť tak, aby napájací kábel, prívod vody a vypúšťacie potrubie zostali prístupné.

V prípade zariadení s ventilačnými otvormi v podstavci zabezpečte, aby otvory neboli blokované kobercom.

Použite nové hadice dodané so zariadením a nepoužívajte pôvodné hadice.

UPOZORNENIE: Aby sa zabránilo nebezpečenstvu spôsobenému náhodným prestavením tepelnej poistky, toto zariadenie sa nesmie napájať cez externý spínač, napríklad časovač, ani sa pripájať na okruh, ktorý sa pravidelne vypína a zapína.

Bubnová sušička sa nemie používať na sušenie odevov, ktoré boli čistené chemickým čistením.

V prípade inštalovaného filtra na textilný prach je potrebné jeho časté čistenie.

Je nutné zabrániť tomu, aby sa textilný prach hromadil okolo bubnovej sušičky. (neplatí pre zariadenia s odvetrávaním do exteriéru mimo budovu)

Je potrebné zabezpečiť dostatočné odvetranie, aby nedošlo k spätnému nasávaniu plynov zo zariadení, ktoré spalujú iné palivá, vrátane otvoreného ohňa.

V bubnovej sušičke nesušte nevypraté odevy.

Pred sušením v bubnovej sušičke je potrebné odevy znečistené látkami, ako sú jedlý olej, acetón, alkohol, benzín, kerozín, odstraňovače škvŕn, terpentín, vosk a odstraňovače vosku, vyprať v horúcej vode so zvýšenou dávkou pracieho prášku.

Predmety, ako sú penová guma (latexová pena), kúpacie čiapky, nepremokavé tkaniny, pogumované odevy a odevy alebo vankúše s gumenou vložkou, sa v sušičke nesmú sušiť.

Zmäkčovacie prísady (aviváž) alebo podobné produkty sa majú používať podľa pokynov výrobcu zmäkčovacích prísad.

Posledná fáza cyklu sušenia prebieha bez ohrevu (chladenie).

Z vreciek vyberte všetky predmety, ako sú zapalovače a zápalky.

VAROVANIE: Nikdy nevypínajte sušičku pred ukončením cyklu sušenia, pokiaľ nevyberiete všetky odevy a nerozložíte ich tak, aby mohli vychladnúť.

Odpadový vzduch sa nesmie vypúšťať do vývodu, ktorý sa používa na odvod spalín zo spaľovania plynov alebo iných palív.

Zariadenie sa nesmie inštalovať do priestoru s uzamykateľnými dverami, posuvnými dverami, alebo s dverami s pántami na opačnej strane od sušičky, takže nie je možné úplné otvorenie sušičky.

Deťom do veku 3 rokov je potrebné zamedziť prístup, pokiaľ nie sú nepretržite pod dozorom.

Na použitie v Európe: Deťom do veku 3 rokov je potrebné zamedziť prístup, pokiaľ nie sú nepretržite pod dozorom.



VAROVANIE

ZÁVAŽNÉ VAROVANIA PRI INŠTALÁCII



Toto zariadenie smie inštalovať len kvalifikovaný technik alebo servisná spoločnosť.

- V opačnom prípade môže nastať úraz elektrickým prúdom, požiar alebo výbuch, problémy s produktom alebo poranenie.

Napájací kábel pripojte do stenovej zásuvky so striedavým napätím 220 – 240 V/50 Hz a používajte zásuvku len na napájanie tohto zariadenia. Okrem toho nepoužívajte predlžovací kábel.

- Ak budete zásuvku používať na napájanie aj iných zariadení pomocou rozvodky alebo predlžovacieho kábla, môže nastať úraz elektrickým prúdom alebo požiar.
- Skontrolujte či sú napätie, frekvencia a prúd rovnaké ako je to uvedené v parametroch produktu. V opačnom prípade môže nastať úraz elektrickým prúdom alebo požiar. Vidlicu pevne zasuňte do zásuvky.

Z koncoviek pravidelne odstraňujte znečistenie, prach alebo vodu pomocou suchej handry.

- Vytiahnite vidlicu a očistite ju suchou handrou.
- V opačnom prípade môže nastať úraz elektrickým prúdom alebo požiar.

Všetok obalový materiál uchovávajte mimo dosahu detí, pretože obalový materiál môže byť pre deti nebezpečný.

- Ak si dieťa na hlavu umiestni plastové vrece, môže to spôsobiť udusenie.

bezpečnostné informácie



Toto zariadenie musí byť náležite uzemnené.

Neuzemňujte zariadenie na plynové potrubie, plastové vodovodné potrubie alebo na telefónnu linku

- V opačnom prípade môže nastať úraz elektrickým prúdom, požiar alebo výbuch, alebo problémy s výrobkom.
- Nikdy nepripájajte vidlicu do zásuvky, ktorá nie je správne uzemnená a skontrolujte, či zodpovedá miestnym a vnútroštátnym normám.

Neinštalujte výrobok tak, aby bol vystavený pôsobeniu vonkajšieho prostredia.



Nepoužívajte poškodenú vidlicu, poškodený napájací kábel ani uvoľnenú stenovú zásuvku.

- Môže to spôsobiť úraz elektrickým prúdom alebo požiar.

Aby nevzniklo ohrozenie, v prípade poškodenia vidlice (napájacieho kábla) je potrebné, aby kábel vymenil výrobca, jeho servisný technik alebo podobne kvalifikovaná osoba.

Toto zariadenie je potrebné umiestniť tak, aby bol napájací kábel po inštalácii prístupný. Neťahajte napájací kábel ani ho nadmerne neohýbajte.

Nestáčajte a nezaväzujte napájací kábel.

Nevešajte napájací kábel cez kovové predmety, neprikladajte ho ťažkými predmetmi, nekladajte ho medzi predmety, ani ho nevtlačajte do priestoru za zariadením.

- Môže to spôsobiť úraz elektrickým prúdom alebo požiar.

Pri vyťahovaní vidlice nefahajte za napájací kábel.

- Napájací kábel vyťahujte za vidlicu.
- V opačnom prípade môže nastať úraz elektrickým prúdom alebo požiar.

Toto zariadenie musí byť náležite uzemnené. Nikdy nepripájajte vidlicu do zásuvky, ktorá nie je správne uzemnená, a skontrolujte, či zodpovedá miestnym a vnútroštátnym normám. Podrobnosti o uzemnení tohto zariadenia nájdete v pokynoch na inštaláciu.

Toto zariadenie inštalujte na miesto s pevnou, rovnou podlahou.

- V opačnom prípade môžu vzniknúť abnormálne vibrácie, hluk alebo problémy s výrobkom.

Keďže jedna zo zložiek v laku na vlasy môže spôsobiť poškodenie hydrofilného povrchu tepelného výmenníka, čoho výsledkom je rosenie na vonkajšom povrchu zariadenia pri chladení, neinštalujte zariadenie v kadeňníctve.



ZÁVAŽNÉ VAROVANIA PRI POUŽÍVANÍ



Nedovoľte deťom ani domácim zvieratám, aby sa hrali vo výrobku alebo na výrobku. Okrem toho pri zneškodňovaní tohto výrobku odmontujte zámok dvierok.

- Mohlo by to spôsobiť pád a poranenie detí.
- Ak sa dieťa zamkne vo výrobku, existuje nebezpečenstvo zadusenia.

Nepokúšajte sa siahnuť dovnútra výrobku, keď sa bubon točí. Na výrobok si nesadajte ani sa neopierajte o dvierka.

- Mohlo by nastať prevrátenie výrobku a úraz.

Bielizeň sušte až po jej odstredení v práčke. V bubnovej sušičke nesušte nevypraté odevy.

Nepite skondenzovanú vodu.

Nikdy nevypínajte sušičku pred ukončením cyklu sušenia, pokiaľ nevyberiete všetky odevy von a nerozložíte ich tak, aby mohli vychladnúť.

Nesušte bielizeň obsahujúcu ľahko zápalné materiály, ako sú benzin, kerozin, benzén, riedidlá, alkohol atď.

- V opačnom prípade môže nastať úraz elektrickým prúdom, výbuch alebo požiar. Nenechajte domáce zvieratá, aby sa hrali so sušičkou alebo ju hrýzli.
- Môže to spôsobiť úraz elektrickým prúdom alebo poranenie.

Pred zneškodňovaním výrobku odmontujte dvierka a napájací kábel.

- V opačnom prípade môže nastať poškodenie napájacieho kábla alebo poranenie. Nedotýkajte sa vidlice napájacieho kábla mokrymi rukami.
- V opačnom prípade môže nastať úraz elektrickým prúdom.

V prípade úniku plynu (plyn z centrálneho rozvodu, propán, LPG) sa nedotýkajte zariadenia ani napájacieho kábla, okamžite vyvetrajte.

- V takom prípade nepoužívajte odvetrávací ventilátor.
- Iskra môže spôsobiť výbuch alebo požiar.



Žiadnu časť zariadenia neopravujte, nevymieňajte, ani sa nepokúšajte vykonávať údržbu, pokiaľ to vyslovene nie je uvedené v pokynoch na opravu vykonávanú používateľom. Na servisné zásahy do tohto zariadenia musíte mať príslušnú kvalifikáciu.



Nepokúšajte sa samostatne opravovať, demontovať ani modifikovať toto zariadenie.

- Nepoužívajte iné než štandardné poistky (napr. medený alebo ocelový vodič atď.).
- Ak je potrebná oprava alebo opätovná inštalácia zariadenia, kontaktujte najbližšie servisné stredisko.
- V opačnom prípade môže nastať úraz elektrickým prúdom, požiar, problémy s produktom alebo poranenie.

Výrobok, ktorý ste si kúpili, je určený výlučne na použitie v domácnosti.

Použitie na komerčné účely je kvalifikované ako zneužitie výrobku. V takom prípade nebude výrobok spadať pod štandardnú záruku, ktorú poskytuje spoločnosť Samsung, a Samsung nebude niesť zodpovednosť za poruchy ani za škody vzniknuté následkom takéhoto zneužitia.

Ak výrobok vydáva zvláštny hluk, zápach alebo ak niečo horí, alebo vzniká dym, okamžite odpojte napájanie a kontaktujte servisné stredisko.

- V opačnom prípade môže nastať úraz elektrickým prúdom alebo požiar.



SYMBOLY UPOZORNENIA PRI POUŽÍVANÍ



Nestojte na zariadení ani na zariadenie neumiestňujte predmety (ako sú bielizeň, zapálené sviečky, zapálené cigarety, riady, chemikálie, kovové predmety atď.).

- Môže nastať úraz elektrickým prúdom, požiar, problémy s produktom alebo poranenie.

Nedotýkajte sa sklenených dvierok ani vnútorného povrchu bubna počas sušenia alebo tesne po ukončení sušenia, pretože povrch je horúci.

- Môže to mať za následok popálenie.

Nestláčajte tlačidlá pomocou ostrých predmetov, ako sú špendlíky, nože, nechty atď.

- Môže to spôsobiť úraz elektrickým prúdom alebo poranenie.

Nesušte bielizeň, ktorá obsahuje tvarujúcu gumu (latex) alebo podobné gumené komponenty.

- Keď sa tvarujúca guma zahrieva, môže nastať požiar.

Nesušte bielizeň znečistenú rastlinným olejom alebo olejom na varenie, pretože pri praní bielizeň sa väčšie množstvo oleja nemusí odstrániť. Okrem toho používajte aj chladiaci cyklus, aby bielizeň nebola horúca.

- Oxidačné teplo oleja môže spôsobiť vznik požiaru.

Skontrolujte, či sú vrečka všetkých odevov určených na sušenie prázdne.

- Tvrdé, ostré predmety, ako sú mince, špendlíky, kince, skrutky alebo kamene, môžu spôsobiť závažné poškodenie zariadenia.

Nesušte odevy s veľkými prackami, gombíkmi alebo inými ťažkými kovovými dielmi (zipsy, háčiky a očka, obliečky s gombíkmi).

Ak je to potrebné, na menšie a ľahké kusy bielizeň, ako sú látkové opasky na zaväzovanie, šnúry na zástery a podprsenky s kosticami, ktoré sa počas sušenia môžu rozpusťiť alebo zlomiť, používajte sieťku na bielizeň.

Odporúčame nepoužívať sušiacie plachty na zníženie statického náboja, pretože to môže spôsobiť poškodenie bielizeň a potenciálne aj zariadenia.

- Mohlo by to spôsobiť poškodenie bielizeň.

Nepoužívajte sušičku v blízkosti nebezpečných práškových materiálov, ako je uhoľný prach, pšeničná múka atď.

- Môže nastať úraz elektrickým prúdom, výbuch alebo požiar.

bezpečnostné informácie

V blízkosti výrobku neskladujte ľahko horľavé materiály.

- Môže to spôsobiť uvoľňovanie toxických plynov z výrobku, poškodenie komponentov, úraz elektrickým prúdom, požiar alebo výbuch.
- Zariadenie sa nesmie umiestniť za uzamykateľné dvere atď.

Obsahuje fluórované skleníkové plyny zahrnuté v Kjótskom protokole. Hermeticky utesnený systém.

Nevypúšťajte plyny do ovzdušia. Typ chladiva: R-134a

- Množstvo: 0,4 kg
- Potenciál globálneho otepľovania (GWP): 1300



ZÁVAŽNÉ VAROVANIA PRI ČISTENÍ

Nečistíte zariadenie priamym prúdom vody. Na čistenie zariadenia nepoužívajte benzén, riedidlo ani alkohol.

- Môže to spôsobiť zmenu farby, deformáciu, poškodenie, úraz elektrickým prúdom alebo požiar.

Pred čistením alebo údržbou odpojte zariadenie od zdroja napätia.

- V opačnom prípade môže nastať úraz elektrickým prúdom alebo požiar. Pred použitím a po použití sušičky vyčistíte filtračné puzdro.

Zabezpečte pravidelné čistenie vnútorných povrchov zariadenia autorizovaným servisným technikom.

Tepelný výmenník vyčistíte raz za mesiac jemnou kefkou alebo vysávačom. Nedotýkajte sa tepelného výmenníka rukami. V opačnom prípade môže dôjsť k zraneniu.

Vnútro sušičky by mal pravidelne čistiť kvalifikovaný servisný personál.

POKYNY TÝKAJÚCE SA OZNAČENIA WEEE



Správne zneškodnenie tohto výrobku (Odpad z elektrických a elektronických zariadení)

(Vzťahuje sa na štáty so systémom separovaného zberu odpadu)

Toto označenie na výrobku, príslušenstve alebo v dokumentácii znamená, že výrobok a jeho elektronické súčasti (napr. nabíjačka, slúchadlá, USB káble) sa na konci ich životnosti nesmú zneškodňovať s iným odpadom z domácnosti. Aby sa zabránilo možnému znečisteniu životného prostredia alebo poškodeniu ľudského zdravia v súvislosti s nekontrolovaným zneškodňovaním odpadov, oddelte tieto komponenty od iných druhov odpadu a recyklujte ich zodpovedným spôsobom tak, aby ste podporili udržateľnú recykláciu materiálnych zdrojov.

Používatelia v domácnostiach by si mali od predajcu, u ktorého výrobok zakúpili, alebo na príslušnom úrade vyžiadať informácie, kde a ako môžu tieto výrobky odovzdať na bezpečnú ekologickú recykláciu.

Komerční používatelia by mali kontaktovať svojho dodávateľa a oboznámiť sa s podmienkami a ustanoveniami v kúpnej zmluve. Tento výrobok a jeho elektronické komponenty sa pri zneškodňovaní nesmú miešať s iným komerčným odpadom.

inštalácia sušičky

POKYNY NA VYBALENIE A INŠTALÁCIU SUŠIČKY

Na správnu inštaláciu sušičky si zavolajte odborníka. V prípade servisného zásahu potrebného v dôsledku nesprávnej inštalácie,

nastavenia a pripojenia je zodpovedná osoba, ktorá realizovala inštaláciu. Odporúčame, aby ste si na inštaláciu

tohto zariadenia zavolali odborníka, hlavne v prípade zložitejšej inštalácie s napojením na verejný vodovod alebo spájania zariadenia. Ak v dôsledku problémov s inštaláciou bude potrebný servisný zásah na opravu poruchy, zvyčajne sa to považuje za zodpovednosť osoby, ktorá inštaláciu realizovala.

Skontrolujte, či máte všetko, čo je potrebné na správnu inštaláciu (napájanie striedavým napätím 220 – 240 V/50 Hz).

Potrebná je UZEMNENÁ ELEKTRICKÁ ZÁSUVKA. Pozri požiadavky na napájanie (pozri stranu 11).

KONTROLA VONKAJŠEJ STRANY SUŠIČKY

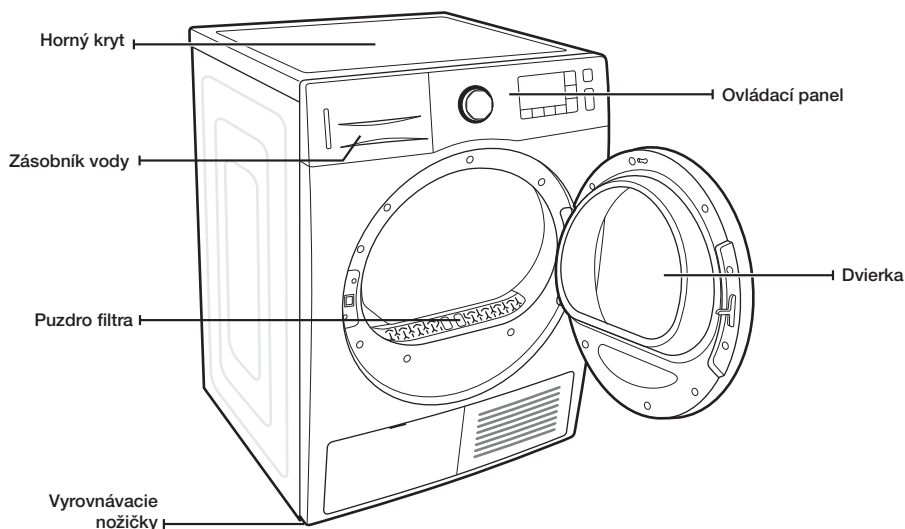

Komponenty



Príchytká hadice



Viazač na kábel



Hadicový konektor



Dlhá vypúšťacia hadica (2 m)



Príručka

inštalácia sušičky

KONTROLA PRED INŠTALÁCIOU

- Nepripájajte napájací kábel do zásuvky pred ukončením inštalácie sušičky.
- Pred začatím inštalácie skontrolujte, či výrobok nejaví známky poškodenia.
- Ak sú prítomné známky poškodenia, kontaktujte najbližšie zákaznícke stredisko Samsung.
- Výrobok neprenášajte bez pomoci.
- Dávajte pozor na ostré hrany sušičky.
- Neinštalujte sušičku na miesto, kde by mohla byť vystavená mrazu. Studená voda môže zariadenie poškodiť.
- Zariadenie používajte len v interiéri.
- Sušičku pri dvíhaní neotáčajte na bok a neprenášajte ju spôsobom, ktorý by mohol spôsobiť otrasy vnútorných komponentov. Mohlo by nastať poškodenie vnútorných komponentov zariadenia.

PRED POUŽÍVANÍM ZARIADENIA

- Skontrolujte, či sa v bubne nenachádza nejaké príslušenstvo.
- Napájací kábel pripojte až tesne pred použitím zariadenia.
- Neblokujte prívod vzduchu na chladiacej mriežke v prednej časti sušičky.
- V blízkosti sušičky neskladujte ľahko horľavé predmety a udržiavajte v okolí poriadok.
- Sušička musí byť vodorovne s podlahou.
- Nedemontujte nastaviteľné vyrovnávacie nožičky sušičky. Sú nevyhnutné na nastavenie sušičky do roviny.

DÔLEŽITÉ POKYNY NA INŠTALÁCIU

Pred inštaláciou sušičky si dôkladne prečítajte nasledujúce pokyny. Tieto pokyny je potrebné uložiť na prípadné použitie v budúcnosti.



ZO VŠETKÝCH VYRADENÝCH SPOTREBIČOV DEMONTUJTE DVIERKA, ABY SA ZABRÁNILO NEBEZPEČENSTVU ZADUSENIA DETÍ.

UMIESTNENIE SUŠIČKY

Vzhľadom na to, že ide o kondenzačnú sušičku, ktorá kondenzuje a spracúva vzduch v sušičke, exteriérové odvetranie nie je potrebné.

Preto je možné sušičku inštalovať a používať na akomkoľvek mieste, kde je teplota od 5 do 35 stupňov Celzia, na rozdiel od konvenčnej sušičky, ktorá vyžaduje exteriérové odvetranie.

ZABUDOVANIE SUŠIČKY

Na bezpečnú a správnu prevádzku vyžaduje vaša nová sušička nasledujúce odstupy:

Po bokoch – 25 mm

Vzadu – 51 mm

Hore – 25 mm

Vpredu – 470 mm

Ak sa montujú spolu pračka aj sušička, pred skrinkou alebo výklenkom musí byť minimálny priestor 465 mm.

POŽIADAVKY NA NAPÁJANIE

 Napájacie napätie je 220 – 240 V/50 Hz.



- Nesprávne pripojenie uzemňovacieho vodiča môže spôsobiť riziko úrazu elektrickým prúdom. Ak máte pochybnosti týkajúce sa správneho uzemnenia vašej sušičky, overte si to u kvalifikovaného elektrikára alebo servisného technika. Neupravujte vidlicovú zástrčku dodávanú s vašou sušičkou – ak nepasuje do zásuvky, kvalifikovaný elektrikár musí nainštalovať správnu zásuvku.
- Aby nevzniklo zbytočné riziko požiaru, úrazu elektrickým prúdom alebo poranenia, všetky vodiče a uzemnenie je potrebné realizovať v súlade s miestnymi predpismi, alebo ak neexistujú, vy zodpovedáte za zabezpečenie adekvátnej elektrickej inštalácie vašej sušičky.

UZEMNENIE

Vaša sušička musí mať uzemnenie. Ak dôjde k poruche alebo poškodeniu sušičky, uzemnenie znižuje riziko úrazu elektrickým prúdom tak, že poskytne minimálny odpor na odvedenie elektrického prúdu.

Vaša sušička je vybavená napájacím káblom s vidlicovou uzemňovacou zástrčkou s tromi kontaktmi na zapojenie do správne osadenej a uzemnenej zásuvky.

 Nikdy nepripájajte uzemňovací vodič na plastové rozvody, plynové rúry ani na potrubia s teplou vodou.

Nesprávne zapojený uzemňovací vodič môže spôsobiť úraz elektrickým prúdom.

Ak máte pochybnosti týkajúce sa správneho uzemnenia vašej sušičky, overte si to u kvalifikovaného elektrikára alebo servisného technika. Neupravujte vidlicu dodávanú so sušičkou. Ak nepasuje do zásuvky, zabezpečte inštaláciu správnej zásuvky kvalifikovaným elektrikárom.



Ak zariadenie nie je uzemnené, môže vzniknúť požiar alebo úraz elektrickým prúdom.

inštalácia sušičky

INŠTALÁCIA VEDĽA SEBA

Na správnu inštaláciu si zavolajte odborníka. Postup inštalácie:

1. Presuňte sušičku na miesto inštalácie. Zvážte možnosť inštalácie sušičky a pračky vedľa seba. Dva kusy kartónu položte na podlahu. Otočte sušičku na bok tak, aby ležala na obidvoch kartónoch.
2. Sušičku znovu postavte vertikálne.
3. Aby sušička fungovala optimálne, musí byť vyrovnaná vodorovne. Na minimalizáciu vibrácií, huku a nežiaduceho pohybu musí byť podlaha dokonale rovná a pevná.

- Ak chcete sušičku nastaviť na rovnakú výšku ako pračku, zatiahnite vyrovnávacie nožičky otáčaním proti smeru hodinových ručičiek a potom ich uvoľňujte v smere hodinových ručičiek

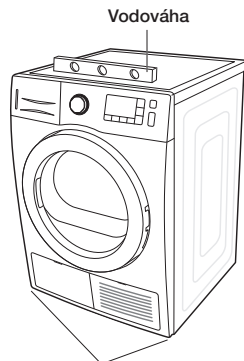
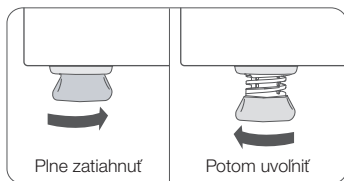

Vyrovnávacie nožičky

- Nastaviť vyrovnávacie nožičky len natoľko, nakoľko je potrebné vyrovnať sušičku. Ak vysuniete nožičky viac než je potrebné, môže to spôsobiť vibrácie sušičky.
4. Pozrite si časť Požiadavky na napájanie (pozri stranu 11). **PRED SPUSTENÍM ALEBO TESTOVANÍM.**
 5. Pomocou vodováhy skontrolujte sušičku a podľa potreby upravte nastavenie vyrovnávacích nožičiek.
 6. Zapojte napájací kábel a skontrolujte funkčnosť pomocou nasledujúceho kontrolného zoznamu.

ZÁVEREČNÁ KONTROLA PO INŠTALÁCII

- Sušička je pripojená do zásuvky a správne uzemnená.
- Sušička je vyrovnaná a pevne stojí na podlahe.
- Zapnite sušičku a skontrolujte, či funguje, ohrieva a vypína.
- Nakoniec skontrolujte, či sa po spustení sušiacieho cyklu na 20 minút neobjaví chyba HE.

VYPÚŠTANIE VODY BEZ POUŽITIA ZÁSOBNÍKA VODY

Sušičku môžete bez zásobníka vody používať nasledujúcim spôsobom.

Namontujte vypúšťaciu hadicu tak, aby voda dobre odtekala.

- V opačnom prípade môže voda pretekať a môže to spôsobiť poškodenie.

PRIPOJENIE VYPÚŠŤACEJ HADICE

Sušička dokáže vyčerpať kondenzovanú vodu mimo SUŠIČKY priamo cez pripojenú hadicu.

Vypúšťaciu hadicu pripojíte nasledovne.

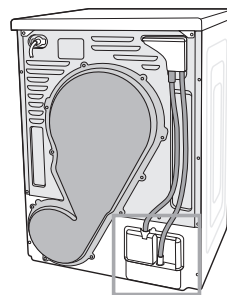

1. Odpojte vypúšťaciu hadicu **A**.

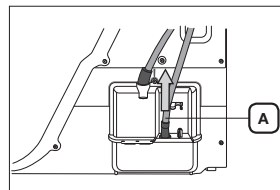

2. Pripojte vypúšťaciu hadicu **A** na druhý otvor.

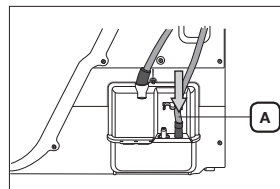

3. Pripojte pomocnú hadicu (dlhú vypúšťaciu hadicu) **B** k otvoru vedľa otvoru, kde je pripojená vypúšťacia hadica **A**.



- Vzhľadom na to, že vypúšťacie čerpadlo sušičky môže čerpať len do výšky 90 cm, keď pripájate vypúšťaciu

hadicu k vypúšťaciemu otvoru **B** skontrolujte, či výška vypúšťacieho otvoru nepresahuje 90 cm.

Ak je výška vypúšťacieho otvoru väčšia ako 90 cm, môže nastať porucha vypúšťania, na ovládacom paneli sa zobrazí chybový kód.

- Po pripojení vypúšťacej hadice môžete priamo vypúšťať kondenzovanú vodu cez vypúšťací otvor a cez vypúšťaciu hadicu pripojenú na kanalizáciu, cez umývadlo, alebo odpadový otvor umývadla.

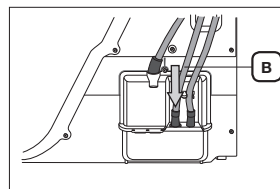

inštalácia sušičky

Pripojenie vypúšťacej hadice



Nepredlžujte vypúšťaciu hadicu.

UPOZORNENIE - Keďže zo spojov môže unikať voda, používajte len jednu dlhú hadicu namiesto viacerých spojených krátkych hadíc. Ak sa nedá vyhnúť spájaniu hadíc, použite v mieste spoja silikónový tmel. (Nepoužívajte na utesnenie spoja elektrikársku pásku.)

Koniec vypúšťacej hadice môžete umiestniť tromi spôsobmi:

1. Cez okraj umývadla: Hadica musí byť nižšie než 90 cm. Ak je potrebné umiestniť koniec vypúšťacej hadice nad úrovňou podlahy, odporúčame výšku 60 cm – 90 cm. Aby zostal koniec hadice zahnutý, použite pribalený plastový držiak na hadicu. Držiak upevnite na stenu pomocou háčika alebo k batérii pomocou šnúry, aby sa vypúšťacia hadica nehýbala.

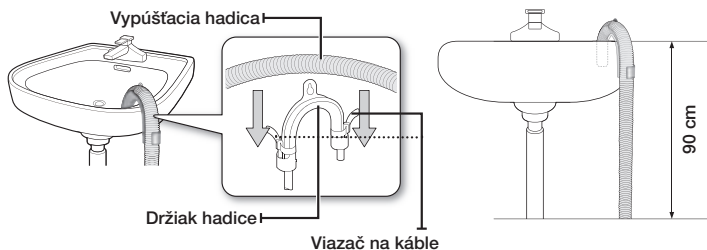

2. Spojte vypúšťaciu hadicu a plastový držiak a zviažte ich viazačom na káble.
3. Kondenzovanú vodu môžete vypúšťať aj pripojením pomocnej hadice (dlhá vypúšťacia hadica) priamo k otvoru kanalizácie.

Priame pripojenie hadice

Kondenzovanú vodu môžete hneď počas sušenia vypúšťať tak, že vypúšťaciu hadicu pripojíte k sifónu umývadla.

1. Pripojte konektor hadice a hadicu.



UPOZORNENIE Keďže z konektora hadice môže unikať voda v mieste napojenia na hadicu, skontrolujte tesnosť spoja.

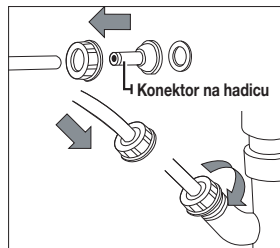

2. Pripojte koniec hadice k sifónu.

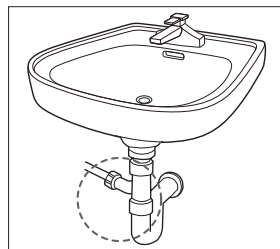

INSTALACE DO SLOUPU

 Ak chcete umiestniť sušičku do stĺpa, na pračku, kontaktujte infolinku spoločnosti Samsung, ktorá vám na vyžiadanie zašle spojovaciu súpravu. Zariadenie používajte až 1 hodinu po inštalácii súpravy, aby sa po naklonení mohol vyrovnat olej v kompresore.

1. Opatrne položte sušičku na bok. Použite baliaci materiál, aby ste nepoškriabali lak na sušičke.

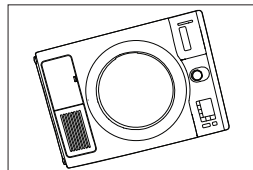

2. Na podstavec sušičky namontujte gumené podložky.
 - Medzi súčiastkami nájdite 4 gumené podložky. Vložte gumené podložky do otvorov na spodku vyrovnávacích nožičiek.
 - Zaobstarajte si prídavnú spojovaciu súpravu.

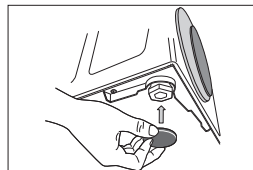

3. Otočte sušičku vertikálne.



UPOZORNENIE Spojovaciu súpravu je možné použiť iba s produktmi Samsung.

4. Na sušičku namontujte konzolu.
 - Zo zadnej ľavej časti demontujte skrutku s podložkou. Otvory na ľavej konzole vyrovnajte s otvormi na skrutky v zadnej ľavej časti zariadenia a založte skrutky.



Nechajte skrutky neutiahnuté, aby sa ľahšie nastavovala poloha otvorov.

- Opakujte tento postup na pravej strane.

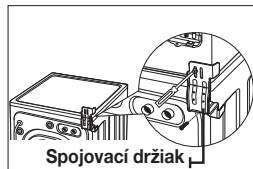

5. Namontujte sušičku a konzolu na pračku



VAROVANIE

- Vložte sušičku na pračku. Chráňte ovládací panel pračky kartónom alebo iným spôsobom. Sušičku zdvihnite dostatočne vysoko, aby ste sa vyhlí ovládacímu panelu na pračke. Riziko úrazu. Na zdvíhanie pračky na miesto odporúčame najmenej dve osoby vzhľadom na jej hmotnosť a rozmery. V opačnom prípade môže dôjsť k zraneniu.
- Otvory v konzole vyrovnajte s otvormi na zadnej strane sušičky. Pomocou krížového skrutkovača dotiahnite samorezné skrutky s rozmerom M4x12
- Uťahnite skrutky držiaka na pračke, potom utiahnite všetky skrutky spojovacej súpravy.

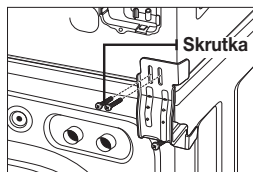

6. Dokončite inštaláciu



VAROVANIE

- Postup na dokončenie inštalácie sušičky nájdete v pokynoch na inštaláciu sušičky.
- Postup na dokončenie inštalácie sušičky nájdete v pokynoch na inštaláciu sušičky.
- Opatrne posúvajte alebo preložte pračku a sušičku položené na sebe na svoje miesto. Použite plsténé podložky alebo inú pomôcku na uľahčenie posúvania a na ochranu podlahy. Po inštalácii sušičky na pračku už netlačte na sušičku. Ak budete tlačiť na sušičku, môžete si privrieť prsty.



inštalácia sušičky

ZMENA SMERU OTVÁRANIA DVIEROK

Podľa požiadaviek (miesto inštalácie, priestorové obmedzenia), môžete zmeniť smer otvárania dvierok

 Táto úprava sa robí podľa potrieb zákazníka. Zvládne ju kvalifikovaný technik alebo priamo samotný zákazník.

1. Odpojte napájací kábel.
2. Demontujte dve skrutky z pántov dvierok.
3. Zodvihnutím dvierka demontujte.

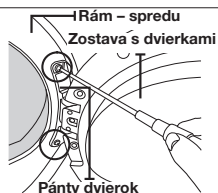

4. Demontujte 16 skrutiek.
Demontujte vzduchové tesnenie a odoberte 6 skrutiek (3 skrutky s plochou hlavou v hornej časti a 3 skrutky s pologuľatou hlavou v spodnej časti).
(len pre modely s dvierkami typu Crystal Gloss)

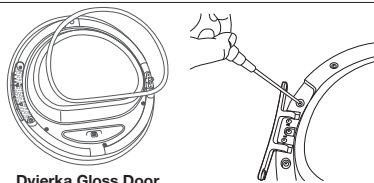

5. Po demontáži skrutky otočte pánty dvierok, rukoväť o 180°, ako je to znázornené na obrázku.



- Dávajte pozor, aby sa neuvolnilo tesnenie dvierok.

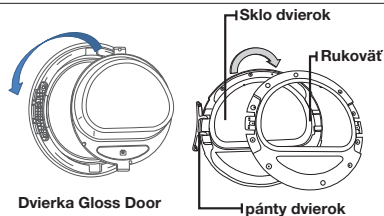

6. Dotiahnite 16 skrutiek v správnej polohe.
Dotiahnite 6 skrutiek a nasadte vzduchové tesnenie. (len pre modely s dvierkami typu Crystal Gloss)
7. Všimnite si, že dve skrutky majú odlišnú dĺžku. (dlhšie skrutky použité na rukoväť)

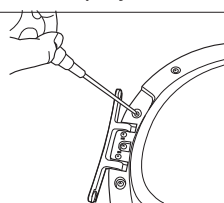

8. Posuňte polohu skrutky na zadnej strane pántov dvierok.

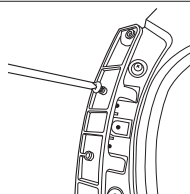

9. Utiahnite skrutku v spodnom otvore.

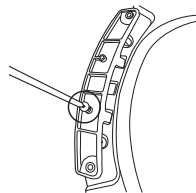

10. Demontujte dve skrutky, ktoré držia predný rám na ľavej strane.

11. Demontujte dve skrutky, ktoré držia zámok rukoväte na ľavej strane.



12. Teraz sa presuňte na pravú stranu a dotiahnite dve skrutky, ktoré držia predný rám, a dve skrutky, ktoré držia zámok rukoväte.

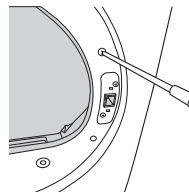

13. Vyrovnajte dvierka s montážnymi otvormi.

14. Dotiahnite dve skrutky pántov dvierok.

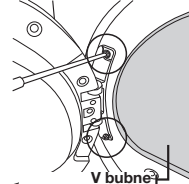

Podľa potreby môžete znovu otočiť dvierka späť vyššie uvedeným postupom.

Návod na použitie, tipy

! Na zníženie rizika požiaru, úrazu elektrickým prúdom alebo poranenia, si pred používaním zariadenia **VAROVANIE** prečítajte **DÔLEŽITÉ BEZPEČNOSTNÉ POKYNY**.

Ak sa nepoužije ľahké žehlenie, bielizeň vyberte hneď po vypratí a vysušení. Ak necháte bielizeň v bubne, môže sa pokrčiť.

OPIS OVLÁDACIEHO PANELA

[Rad DV9, DV8]

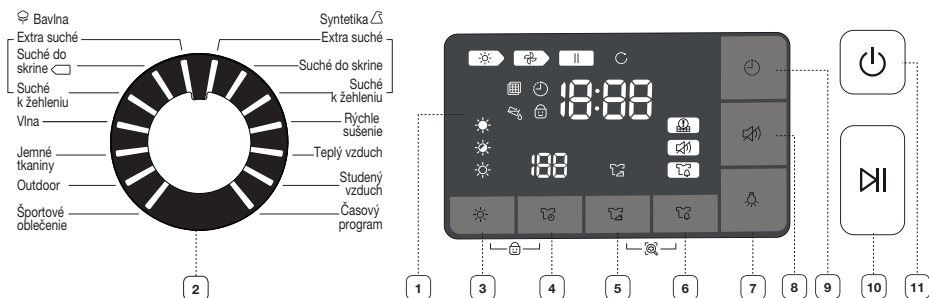

[Rad DV7]

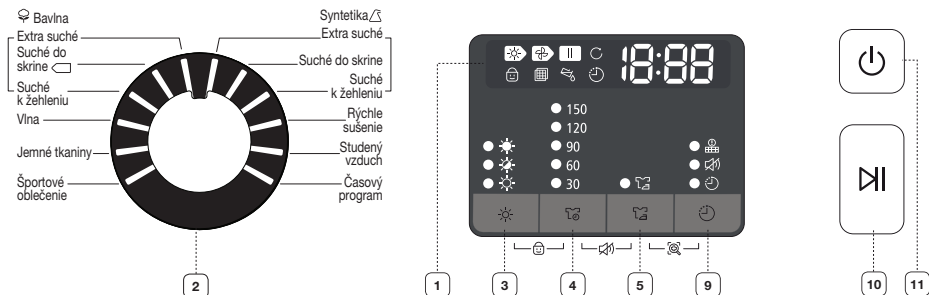

1

Digitálne zobrazenie Displej

Zobrazuje čas do konca cyklu sušenia, všetky informácie o cykle a chybové hlásenia.

Na displeji sa zobrazuje odhadovaný čas do konca cyklu sušenia po stlačení tlačidla **Štart/Pauza** **||**. Odhad zostávajúceho času sa môže meniť v priebehu cyklu.

Kontrolka sušenia sa rozsvieti a zostane rozsvietená až do ukončenia cyklu. Keď je sušička vo fáze dochladzovania, svieti kontrolka ochladzovania. Keď je sušička vo fáze ochrany proti krčeniu, svieti kontrolka prevencie krčenia.

Po ukončení cyklu sa na displeji zobrazí "End" (Koniec), až kým nestlačíte tlačidlo **Štart/Pauza** **||**, alebo tlačidlo **Hlavný vypínač** **⏻**.

Ak v priebehu cyklu pozastavíte sušenie, rozsvetia sa kontrolky, až kým nestlačíte tlačidlo **Štart/Pauza** **||**.

2 Volič cyklu

Po zapnutí sušičky sa automaticky nastaví cyklus [Bavlna ☹] Suché do skrine ☹☐. Otáčajte voličom cyklov, až kým nenastavíte požadovaný cyklus

Bavlna ☹ - Stredne alebo ľahko znečistená bavlna, posteľná bielizeň, kuchynská bielizeň, spodná bielizeň, uteráky, košele atď.

- Extra suché ☹☹ - Použitie na pevné látky alebo na kusy, ktoré musia byť veľmi suché.
- Suché do skrine ☹☐ - Tento cyklus používajte na sušenie náplní obsahujúcich bavlnu, spodnú bielizeň a posteľnú bielizeň (nevhodné na džínsy).
- Suché na žehlenie ☹☒ - Cyklus sušenia sa ukončí vo vlhkom stave najvhodnejšom na žehlenie.

Syntetika ☺ - Priemerne alebo ľahko znečistené blúzky, košele atď. z polyesteru (diolen, trevira), polyamidu (perlon, nylon) alebo podobných zmesí.

- Extra suché ☹☹ - Použitie na pevné látky alebo na kusy, ktoré musia byť veľmi suché.
- Suché do skrine ☹☒ - Tento cyklus používajte na sušenie náplní obsahujúcich košele, blúzky, posteľnú bielizeň a kuchynskú bielizeň. (nevhodné na džínsy).
- Suché na žehlenie ☹☒ - Cyklus sušenia sa ukončí vo vlhkom stave najvhodnejšom na žehlenie.

Rýchle sušenie ☹☒ - Automaticky sa nastaví čas sušenia 60 minút.

Teplý vzduch ☼ - Na menšie kusy, predsušenú bielizeň a normálnu látku na 30 minút. (Rad DV9, DV8)

Studený vzduch ☼ - Na všetky látky, ktoré vyžadujú prevzdušenie bez ohrevu.

Časový program ☹☒ - Časový program vám umožňuje nastaviť požadovaný čas sušenia.

Otočte volič na Časový program a potom stlačením tlačidla **Čas** ☹☒ nastavíte čas sušenia. Opakovaným stláčaním tlačidla **Čas** ☹☒ prechádzajte cez jednotlivé nastavenia času sušenia. Čas sušenia sa zvyšuje po 30 minút až do 150 minút.

Po vysušení bielizne v normálnom vzdušnom cykle sušenia, ak máte pocit, že bielizeň ešte nie je úplne vysušená, môžete čas sušenia predĺžiť pomocou časového programu sušenia ☹☒. Po vysušení bielizne v cykle sušenia, ak máte pocit, že bielizeň ešte nie je úplne vysušená, môžete čas sušenia predĺžiť pomocou časového programu sušenia ☹☒.

Športové oblečenie ☹☒ - Použitie na ľahké športové oblečenie, ako napríklad tepláky.

Outdoor ☹☒ - Na nepremokavé odevy, ako je turistické oblečenie, oblečenie na lyžovanie a športové oblečenie. Tieto špeciálne látky zahŕňajú technické materiály a vlákna, ako je spandex, stretch a mikrovlná. Tento cyklus sušenia je vhodný používať po tom, čo bielizeň vyperiete v cykle Outdoor v pračke. (Rad DV9, DV8)

Jemné tkaniny ☹☒ - Cyklus jemné tkaniny je určený na spodnú bielizeň.

Vlna ☹☒ - Ilen na vlnu, ktorá sa dá prať v pračke a sušiť v bubnovej sušičke.

 Na dosiahnutie lepších výsledkov sušenia otočte pred sušením bielizne naruby. Pri nadmernej náplni bubna nemusíte dosiahnuť rovnaké výsledky. Maximálnu náplň pre jednotlivé cykly nájdete v tabuľke cyklov sušenia v prílohe.

3 Tlačidlo Stupeň sušenia

Ak chcete nastaviť stupeň sušenia pre cykly Bavlna ☹, Syntetika ☺ stlačte tlačidlo **Stupeň sušenia** ☼. Vedľa stupňa sušenia, ktorý ste si zvolili, sa rozsvieti kontrolka.

Opakovaným stláčaním tlačidla prechádzajte cez jednotlivé nastavenia.

V prípade väčších alebo ťažších náplní môže byť na dosiahnutie dokonalého vysušenia potrebné použiť nastavenie stupňa sušenia „☼“ alebo „☼“*. Stupeň „☼“* je určený na čiastočné vysušenie. Používa sa na kusy, ktoré sa budú sušiť uložené alebo zavesené.













4 Tlačidlo nastavenia času

Pri použití cyklov Časový program ☹☒, Teplý vzduch ☼, Studený vzduch ☼ je možné nastaviť čas pomocou tlačidla **Čas** ☹☒.

Nastavenia 30 min → 60 min → 90 min → 120 min → 150 min (120 min a 150 min sú k dispozícii pre cykly Teplý vzduch ☼ a Studený vzduch ☼ cycles.)

Okrem cyklov Časový program ☹☒, Rýchle sušenie ☹☒, Teplý vzduch ☼, Studený vzduch ☼ je ukazovateľ času vypnutý, pretože presný čas sušenia závisí od premenlivej vlhkosti.

Návod na použitie, tipy

<p> 5 Tlačidlo Lahké žehlenie</p>	<p>Lahké žehlenie zabezpečuje cca 120 minút prerušovaného sušenia bez ohreву vzduchu na konci cyklu, aby sa zabránilo krčeniu. Stlačením tlačidla Lahké žehlenie  na aktiváciu tejto funkcie.</p> <p>Po aktivácii ochrany proti krčeniu sa rozsvieti kontrolka nad panelom. Vysušená bielizeň sa nepokrčí vďaka pravidelnému otáčaniu bubna po ukončení cyklu sušenia. [Bubon sa prerušovane otáča aj po tom, čo sa na displeji zobrazí „End“ (koniec).]</p>
<p> 6 Tlačidlo Alarm zmiešanej náplne</p>	<p>Tento alarm upozorňuje používateľa na dosiahnutie priemerného stupňa vysušenia „vlhké“ (80 % vysušenie), keď náplň obsahuje rôzne materiály a látky.</p> <p>Ak je splnená príslušná podmienka, blíka LED kontrolka Zmiešaná náplň.</p>
<p> 7 Tlačidlo osvetlenia</p>	<p>Aktivuje osvetlenie bubna počas sušenia. (Rad DV9, DV8)</p> <p> Je možné ho nastaviť nielen vtedy, keď vaša sušička beží, ale aj keď sa jej chod preruší. Ak nevypnete osvetlenie bubna do 5 minút od jeho zapnutia, vypne sa automaticky.</p>
<p> 8 Tlačidlo Nastavenie zvukovej signalizácie</p>	<p>Zvukovú signalizáciu je možné zapnúť a vypnúť počas všetkých cyklov. Táto funkcia vypína zvukovú signalizáciu vo všetkých cykloch. Nastavenie zostane zachované, aj keď sa zariadenie opakovane vypne a zapne.</p> <p> Pri modeloch radu DV7 je potrebné na 3 sekundy súčasne stlačiť tlačidlo Čas  a Lahké žehlenie .</p>
<p> 9 Tlačidlo Odloženie sušenia</p>	<p>Opakovaným stlačením tohto tlačidla prepínate medzi jednotlivými nastaveniami. (od 3 do 19 hodín po jednej hodine).</p> <p>Zobrazená hodnota označuje čas, kedy bude ukončený cyklus sušenia. Pozri podrobnosti na strane 21.</p>
<p> 10 Tlačidlo Štart/Pauza</p>	<p>Stlačením spustíte cyklus sušenia. Počas sušenia jedným stlačením cyklus pozastavíte. Opätovným stlačením pokračuje sušenie ďalej.</p>
<p> 11 Tlačidlo Hlavný vypínač</p>	<p>Jedným stlačením sušičku zapnete, opätovným stlačením ju vypnete. Ak sušička zostane zapnutá viac ako 10 minút bez stlačenia tlačidla, automaticky sa vypne.</p>

 Ak do sušičky naložíte bielizeň, ktorá je extrémne zmotaná hneď po ukončení odstreďovania vo vašej pračke, môže to znížiť účinnosť sušenia alebo sa môžu otvoriť dvierka. Preto odporúčame, aby ste pred naložením bielizeň rozmotali.

 Jednotlivé indikátory na grafickom displeji majú nasledujúci význam:

	Prebieha sušenie		Stupeň sušenia 3 (Silné)
	Prebieha chladenie		Stupeň sušenia 2 (Normálne)
	Stop		Stupeň sušenia 1 (Jemné)
	Beží cyklus ochrany proti krčeniu		Lahké žehlenie
	Kontrola filtra		Indikácia potreby vyčistenia filtra tepelného výmenníka
	Odložený koniec sušenia		Zvuková signalizácia Zap./Vyp.
	Vyprázdnenie kondenzátu		Alarm zmiešanej náplne
	Detský zámok zap./vyp.		Smart Check

DETSKÝ ZÁMOK

Táto funkcia bráni deťom, aby sa mohli hrať so sušičkou.

Zapnutie/vypnutie

Ak chcete aktivovať/vypnúť detský zámok, stlačte súčasne tlačidlá

Stupeň sušenia ☼ a **Čas** ⌚ na 3 sekundy.

Keď sa aktivuje táto funkcia, rozsvieti sa kontrolka „Detský zámok“ 🗝.

Po zapnutí hlavného vypínača môžete aktivovať funkciu „Detský zámok“ 🗝.



- Po aktivovaní funkcie Detský zámok function is available.
- Once you set the Detský zámok 🗝 nebude fungovať žiadne tlačidlo okrem tlačidla **Hlavný vypínač** ⏻, až kým nevypnete funkciu Detský zámok 🗝.
- Po opätovnom zapnutí sušičky zostane Detský zámok 🗝 aktivovaný.
- Keď nereagujú žiadne tlačidlá okrem tlačidla **Hlavný vypínač** ⏻ skontrolujte kontrolu detského zámku, či nie je táto funkcia aktivovaná.

[rad DV9, DV8]

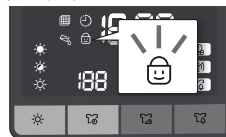

[rad DV7]



3 s

ODLOŽENÝ KONIEC SUŠENIA



Sušičku môžete nastaviť tak, aby sa sušenie automaticky ukončilo neskôr, odloženie môžete nastaviť od 3 do 19 hodín (po 1 hodine). Zobrazená hodnota označuje čas, kedy bude ukončený cyklus sušenia.

1. Podľa toho, aký druh bielizne sušíte, sušičku môžete nastaviť ručne alebo automaticky.
2. Opakovane stláčajte tlačidlo **Odložený koniec sušenia** ⏸ až kým nenastavíte požadovaný čas odloženia. Po nastavení času odloženia sa funkcia „Odložený koniec sušenia“ ⏸ aktivuje.
3. Stlačte tlačidlo **Štart/Pauza** ⏻. Indikátor „Odložené sušenie“ ⏸ bude blikať a hodiny budú odpočítavať, kým nedosiahnu nastavený čas.
4. Ak chcete zrušiť funkciu Odložený koniec sušenia, stlačte tlačidlo **Hlavný vypínač** ⏻ a potom znovu zapnite sušičku.

Návod na použitie, tipy

SMART CHECK





Táto funkcia vám umožňuje skontrolovať stav sušičky pomocou smartfónu.

 Funkcia Smart Check  bola optimalizovaná pre: telefóny radu Galaxy a iPhone (niektoré modely ju nepodporujú).

Prevzatie aplikácie Samsung Smart Washer

Do svojho mobilu si prevezmite aplikáciu Samsung Smart Washer z obchodu Android Market alebo Apple App Store a inštalujte si ju. Vyhľadáte si ju ako „**Samsung Smart Washer**“.

Používanie funkcie Smart Check

1. V prípade poruchy podržte stlačené tlačidlá **Lahké žehlenie**  a **Alarm zmiešanej náplne**  na 3 sekundy – aktivuje sa funkcia Smart Check . Funkciu Smart Check  môžete spustiť aj po zapnutí sušičky, predtým než stlačíte akékoľvek iné tlačidlo.
2. LED segmenty na displeji budú rotovať 2 alebo 3 sekundy a kód Smart Check sa zobrazí na displeji sušičky.

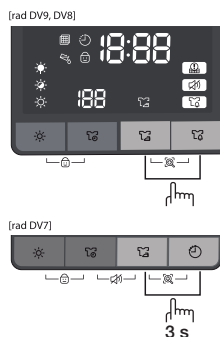



3. Na mobilnom telefóne spustíte aplikáciu **Samsung Smart Washer** a kliknete na tlačidlo **Smart Check**.

„Smart Check“ sa môže zmeniť na „Smart Care“ podľa nastavenia jazyka.

4. Fotoaparát svojho telefónu namierite na kód Smart Check na displeji sušičky.
 -  Ak sa na displeji sušičky odráža svetlo žiarovky, žiarivky alebo lampy, telefón bude mať horšie podmienky na rozpoznanie kódu Smart Check.
 - Ak máte telefón namierený pod veľkým uhlom k displeju, nemusí byť schopný rozpoznať chybový kód. Najlepšie výsledky dosiahnete, ak budete telefón držať tak, aby boli displej a telefón rovnobežné alebo takmer rovnobežné.
5. Pri správnom zaostrení telefón automaticky rozpozná kód Smart Check a na displeji telefónu sa zobrazia podrobné informácie o stave vašej sušičky, poruchách a potrebných opatreniach.
6. Ak telefón nerozpozná kód Smart Check viac ako dvakrát, zadajte kód Smart Check zobrazený na displeji sušičky do aplikácie Samsung Smart Washer manuálne.

SUŠENIE V KOŠI (LEN RAD DV9)

Inštalácia koša na sušenie

- Otvorte dvierka sušičky.
- Umiestnite kôš na sušenie do bubna, predný okraj koša položte na horný okraj filtra na textilný prach.
- Zadné nožičky vložte do dvoch zapustených oblastí na zadnej stene sušičky a potom zatlačením na stred koša kôš pevne osadíte.
- Umiestnite odevy, ktoré chcete sušiť do koša a nechajte medzi nimi priestor, aby mohol vzduch cirkulovať.
- Zatvorte dvierka sušičky.
- Stlačte tlačidlo **Hlavný vypínač** .
- Na voliči cyklu sušenia vyberte Časový program a nastavte čas pomocou tlačidla **Čas** .
 - Čas sušenia môžete nastaviť na 150 minút. Čas nastavte podľa vlhkosti a hmotnosti bielizne. Niekedy je potrebné časovač prestaviť – ak je potrebné dlhšie sušenie. (Ak sušíte bielizeň pomocou koša na sušenie, odporúča sa použiť Časový program.)



Kôš na sušenie

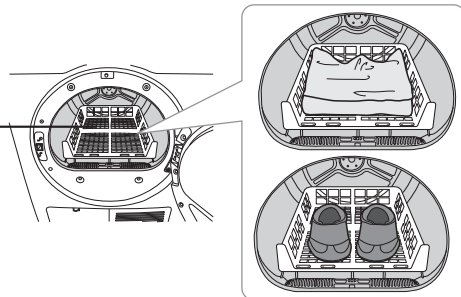

- Stlačte tlačidlo **Štart/Pauza**.

ODPORÚČANÁ BIELIZEŇ	POZNÁMKY (MAX 1,5 KG)
Svetre, ktoré možno prať (Poskladajte a uložte do koša na plocho)	Ak sušíte bielizeň pomocou koša na sušenie, odevy poskladajte a uložte do koša, aby nedošlo k pokrčeniu odevu.
Plyšové hračky (plnené bavlnou alebo polyesterovým vláknom)	
Plyšové hračky (plnené penou alebo gumou)	
Vankúše s penovou gumou	
Obuv	Ak chcete sušiť športové topánky, umiestnite ich do koša na sušenie tak, aby ich podrážky smerovali dolu.



VAROVANIE Sušenie penovej gumi, plastov alebo gumi s ohrevom môže spôsobiť ich poškodenie spôsobit' riziko požiaru.



UPOZORNENIE Keďže pri sušení obuvi môže dôjsť k jej poškodeniu, na sušenie obuvi používajte cyklus sušenia v koši.

Návod na použitie, tipy

SPRÁVNE NAPLNENIE SUŠIČKY

- Do sušičky dávajte sušiť len jednu náplň z pračky naraz.
- Zmiešané náplne obsahujúce hrubé aj ľahké látky sa budú sušiť nerovnomerne, čo znamená, že ľahké textilie budú suché a hrubé látky zostanú na konci cyklu vlhké.
- Ak potrebujete sušiť len jeden alebo dva kusy bielizne, do sušičky pridajte jeden alebo dva ďalšie podobné kusy. Zlepšuje to účinnosť a mechaniku sušenia.
- Pri preťažení sú mechanické parametre sušenia zhoršené, čo spôsobuje nerovnomerné sušenie, ako aj nadmerné krčenie textilu.
- Sušte len bielizeň odstredenú vo vhodnej pračke.
- Nesmú sa sušiť nevypraté textilie.
- Textilie, ktoré boli v kontakte s olejom, alkoholom, benzínom atď. sa nesmú sušiť.

ZAČÍNANIE

1. Naplňte sušičku voľne – NEPREŤAŽUJTE sušičku.
2. Zatvorte dvierka.
3. Zvoľte príslušný cyklus a nastavenia sušenia.
4. Stlačte tlačidlo **Štart/Pauza** **DI**.
5. Rozsvieti sa kontrolka sušenia.
6. Na displeji sa zobrazí odhadovaný čas sušenia.
Počas cyklu sa hodnota môže meniť podľa toho, koľko času zostáva do ukončenia cyklu.



- Po ukončení cyklu sušenia sa na displeji zobrazí „End“ (koniec).
- Stlačením hlavného vypínača sa cyklus preruší a sušička sa vypne.
- Kontrolka sušenia, chladenia a ochrany proti krčeniu sa rozsvieti v príslušných fázach cyklu.

starostlivosť a čistenie

 **VAROVANIE** Nečistite sušičku priamym prúdom vody na sušičku. Nečistite sušičku benzénom, riedidlom, alkoholom ani acetónom.

- V opačnom prípade to môže spôsobiť zmenu farby, deformáciu, poškodenie, úraz elektrickým prúdom alebo požiar.

 **VAROVANIE** Pri čistení zariadenia odpojte napájací kábel.



Počas cyklu sušenia sa na ovládacom paneli alebo dvierkach môže hromadiť vlhkosť.

ČISTENIE TEPELNÉHO VÝMENNÍKA

Keďže povrch tepelného výmenníka má ostré hrany, čistite ho jemnou kefkou alebo vysávačom. (Odporúčame čistiť aspoň raz za mesiac.)

 **OPAZOVANIE** Nedotýkajte sa tepelného výmenníka rukami. V opačnom prípade môže dôjsť k zraneniu.

OVLÁDACÍ PANEL

Na čistenie použite mäkké, navlhčené handry. Nepoužívajte abrazívne látky. Nestriekajte čistiace prostriedky priamo na panel.

Povrch ovládacieho panelu môžu poškodiť niektoré čistiace prostriedky, ktoré sa používajú na odstraňovanie znečistenia a škvrn. Tieto čistiace prostriedky aplikujte ďalej od sušičky a prípadný rozliaty prostriedok alebo jeho nadmerné množstvo hneď odstráňte.

BUBON Z NEHRDZAVEJÚCEJ OCELE

Na čistenie bubna z nehrdzavejúcej ocele používajte mäkkú handru s jemným, neabrazívnym čistiacim prostriedkom, ktorý je vhodný na povrchy z nehrdzavejúcej ocele.

Zvyšky čistiaceho prostriedku odstráňte a osušte povrch čistou handrou.

VONKAJŠIE ČASTI SUŠIČKY

Celá sušička má lakovaný povrch s vysokým leskom. Na čistenie použite mäkkú, navlhčenú handru. Nepoužívajte abrazívne látky. Chráňte povrch pred ostrými predmetmi, pretože by mohlo dôjsť k poškriabaniu alebo poškodeniu povrchu.

Na sušičku nedávajte ťažké ani ostré predmety ani škatuľu s pracím práškom. Dávajte ich na zakúpený podstavec alebo na osobitné odkladacie miesto.

starostlivosť a čistenie

VYPRÁZDNENIE KONDENZÁTU (☞)

1. Zásobník vody vytiahnite smerom dopredu.



Pri vyberaní držte zásobník vody obidvoma rukami, pretože je ťažký, a dávajte pozor, aby ste vodu nevyliali dovnútra. V opačnom prípade si môžete poraniť zápästie.

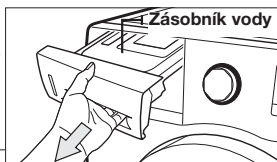

2. Vylejte skondenzovanú vodu zo zásobníka vody.

- Skondenzovanú vodu vylejte zo zásobníka vody po každom sušení.



Ak po sušení nevylejte skondenzovanú vodu, vzniká riziko úniku vody, preto vodu vždy vylejte.



Po vyprázdnení zásobníka vody a stlačení tlačidla Štart zhasne indikátor plného zásobníka vody (☞) na LED displeji.

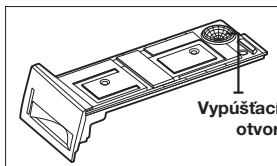

ČISTENIE PUZDRA FILTRA (☞)

1. Otvorte dverka a vytiahnite filter smerom hore.

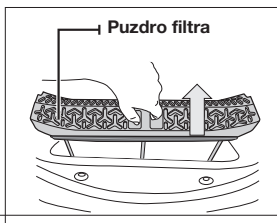

2. Puzdro filtra otvorte a vyčistíte.

- Puzdro filtra vyčistíte po ukončení sušenia.



Ak nevyčistíte puzdro filtra po uplynutí určeného času prevádzky, môže sa znížiť účinnosť sušenia a vzniká nebezpečenstvo požiaru. Vyčistite puzdro filtra v stanovenom intervale na čistenie.

- Puzdro filtra vyčistíte po každom sušení.



Ak je povrch filtra vlhký, filter používajte až vtedy, keď úplne vyschne.

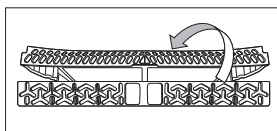

ČISTENIE FILTRA TEPELNÉHO VÝMENNÍKA ()

1. Na otvorenie krytu použite kľúč alebo mincu.

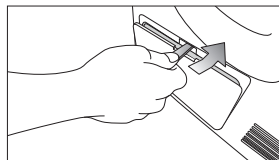

2. Uvoľníte zámok.

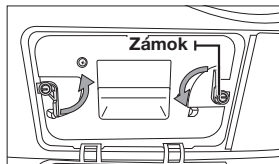

3. Vyberte filter tepelného výmenníka.

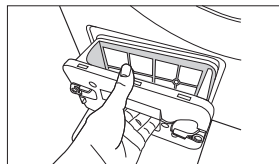

4. Ak nebudete pravidelne čistiť filter tepelného výmenníka, rozsvieti sa príslušná kontrolka, prípadne bude blikať ako upozornenie.

V takom prípade skontrolujte filter tepelného výmenníka a vyčistíte ho tak, aby nebol zanesený textilným prachom.



UPOZORNENIE

- Z filtra vyberte špongiu a vyčistíte ju trením v tečúcej vode. Mäkkou kefkou očistíte sieťku. Po umytí vo vode, pred opätovným založením dôkladne osušte filter tepelného výmenníka.
- Filter tepelného výmenníka umyte po 2 cykloch sušenia.
- Keď svieti alebo bliká kontrolka, skontrolujte tepelný výmenník a vyčistíte ho tak, aby nebol zanesený textilným prachom.

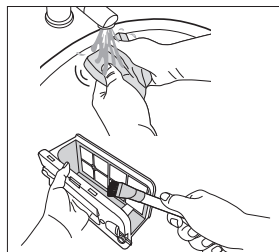

5. Na čistenie používajte mäkkú kefku alebo vysávač.
(Odporúčame čistiť aspoň raz za mesiac.)



UPOZORNENIE

- Nedotýkajte sa tepelného výmenníka rukami.
V opačnom prípade môže dôjsť k zraneniu.

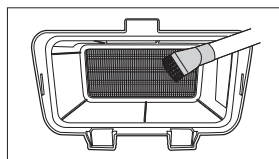

UPOZORNENIE

- Pri opätovnej montáži filtra tepelného výmenníka po vyčistení skontrolujte, či ste zaistili zámok.

tipy pre bielizeň vyžadujúcu špeciálnu starostlivosť

TIPY PRE BIELIZEŇ VYŽADUJÚCU ŠPECIÁLNU STAROSTLIVOSŤ

Pri sušení špeciálnych odevov dodržiavajte pokyny od výrobcu uvedené na štítku. Ak nie sú k dispozícii pokyny na štítku, riadte sa nasledujúcimi odporúčaniami.



Postelná bielizeň a prikrývky	<ul style="list-style-type: none">• Dodržiavajte pokyny na štítku alebo sušte pri nastavení Bavlna ☺ (Suché do skrine ☞☞) a pri vysokej teplote.• Pred použitím alebo odložením skontrolujte, či je textília dokonale vysušená.• Aby bolo sušenie rovnomerné, upravte rozloženie v bubne.
Deky	<ul style="list-style-type: none">• Použite nastavenie Bavlna ☺ (Suché do skrine ☞☞) a naraz sušte len jednu deku, aby bola v bubne čo najlepšie rozložená.• Pred použitím alebo odložením skontrolujte, či je textília dokonale vysušená.
Bavlnené plienky	<ul style="list-style-type: none">• Na sušenie mäkkých, nadýchaných plienok použite nastavenie Bavlna ☺ (Suché do skrine ☞☞) a vysokú teplotu.
Kusy plinené páperím (vetrovky, spacie vaky, prikrývky atď.)	<ul style="list-style-type: none">• Použite nastavenie Bavlna ☺ (Suché do skrine ☞☞) a nízku teplotu.• Pridaním niekoľkých suchých uterákov skrátime čas sušenia a vlhkosť sa lepšie absorbuje.
Penová guma (podložka kobercov, plyšové hračky, náplecníky atď.)	<ul style="list-style-type: none">• NESUŠTE s ohrevom. Používajte cyklus Studený vzduch (bez ohrevu).• VAROVANIE – sušenie predmetov z gumených látok môže poškodiť, alebo môže vzniknúť požiar.
Vankúše	<ul style="list-style-type: none">• Použite nastavenie Bavlna ☺ (Suché do skrine ☞☞).• Ak pridáte niekoľko suchých uterákov, zlepš sa účinnosť sušenia a predmety budú viac nadýchané.• Vankúše naplnené kapokovým vláknom alebo penou NESUŠTE. Používajte cyklus Studený vzduch ☞.
Plasty (závesy do sprchy, vonkajšie prikrývky na nábytok atď.)	<ul style="list-style-type: none">• Použite nastavenie Studený vzduch ☞ alebo Časový program ☞ a nízku teplotu podľa pokynov na štítku.

NESUŠTE:

- Predmety zo skleneného vlákna (závesy, záclony atď.).
- Bavlnu, pokiaľ to nie je uvedené na štítku.
- Textílie nasiaknuté rastlinným alebo kuchynským olejom.

riešenie problémov

VKONAJTE KONTROLU PODĽA TÝCHTO BODOV, AK VAŠA SUŠIČKA...

PROBLÉM	RIEŠENIE
Nefunguje.	<ul style="list-style-type: none">• Skontrolujte, či sú zaistené dvierka.• Skontrolujte, či je napájací kábel pripojený do zásuvky s napätím.• Skontrolujte domáce ističe a poistky.• Ak sa počas cyklu otvoria dvierka, znovu stlačte tlačidlo Štart/Pauza .• Vylejte vodu zo zásobníka vody.• Vyčistite puzdro filtra.
Nefunguje ohrev.	<ul style="list-style-type: none">• Skontrolujte domáce ističe a poistky.• Nastavte ohrev na iné nastavenie než Studený vzduch .• Skontrolujte puzdro filtra a filter tepelného výmenníka a podľa potreby ich vyčistite.• Je možné, že sušička prešla do chladiacej fázy cyklu.
Nesuší.	<ul style="list-style-type: none">• Skontrolujte všetko uvedené vyššie plus...• Nepreťažujte sušičku nadmernou náplňou. 1 náplň z pračky = 1 náplň do sušičky.• Hrubé textilie oddelte od tenkých.• Veľké, ťažké kusy, ako sú deky alebo prikrývky, si na rovnomerné vysušenie môžu vyžadovať úpravu polohy v bubne.• Skontrolujte, či sušička dobre oteká, aby mohla z náplne odstrániť dostatočné množstvo vody.• Príliš malá náplň na dostatočné premiešanie. Pridajte niekoľko uterákov.• Vyčistite puzdro filtra.• Vyčistite filter tepelného výmenníka.
Je hlučná.	<ul style="list-style-type: none">• Skontrolujte, či v náplni nie sú predmety ako mince, volné gombíky, klince atď. Okamžite ich vyberte.• Skontrolujte, či je sušička správne vyrovnaná, ako je to uvedené v pokynoch na inštaláciu.• Je normálne, keď sušička bzučí – je to spôsobené rýchlym prúdením vzduchu cez bubon a ventilátor.
Suší nerovnomerne.	<ul style="list-style-type: none">• Švy, vrecká a ostatné hrubšie miesta na odevoch nemusia byť úplne suché, aj keď ostatné časti dosiahli nastavený stupeň suchosti. Toto je normálne. Ak si to želáte, môžete nastaviť na Extra suché.• Ak v náplni, ktorá sa skladá z ľahkých kusov, sušíte jeden hrubší kus, môže sa stať, že aj keď ostatné kusy dosiahli požadovanú suchosť, tento jeden kus nebude úplne vysušný. Najlepšie výsledky sušenia dosiahnete, ak oddelíte hrubšie kusy od ľahkých.
Vydáva zápach.	<ul style="list-style-type: none">• Pachy v domácnosti z maľovania, lakov, silných čistiacich prostriedkov atď. sa môžu do sušičky dostať spolu zo vzduchom. Toto je normálne, pretože sušička čerpá vzduch z miestnosti, zohrieva ho, preženie cez bubon a vypúšťa von.• Ak tieto pachy zostávajú vo vzduchu, pred používaním sušičky miestnosť dôkladne vyvetrajte.
Vypne skôr než je náplň suchá.	<ul style="list-style-type: none">• Náplň je príliš malá. Pridajte viac kusov alebo niekoľko uterákov a znovu spustite cyklus.• Náplň je príliš veľká. Vyberte niekoľko kusov a znovu spustite sušičku.

riešenie problémov

PROBLÉM	RIEŠENIE
Textilný prach na odevoch	<ul style="list-style-type: none">• Pred každým naplnením sušičky skontrolujte, či je čisté puzdro filtra. Pri niektorých druhoch bielizne, ktorá uvoľňuje veľké množstvo textilného prachu, môže byť potrebné puzdro filtra vyčistiť aj počas cyklu sušenia.• Niektoré textilie uvoľňujú veľa vlákien (napríklad chlpatý biely bavlnený uterák) a mali by sa sušiť oddelené od odevov, ktoré textilný prach zachytávajú (napríklad čierne plátené nohavice).• Väčšie náplne rozdelte na sušenie na menšie náplne.• Pred sušením dôkladne skontrolujte vrecká na odevoch.
Odevy sú pokrčené aj po použití ochrany proti krčeniu	<ul style="list-style-type: none">• Najlepšie sú malé náplne po 1 až 4 kusoch.• Nakladajte menej kusov. Nakladajte textilie rovnakého typu.
Po použití cyklu Studený vzduch zostáva v odevě zápach.	<ul style="list-style-type: none">• Textilie s obsahom silných pachov je potrebné vyprať.

INFORMAČNÉ KÓDY

Zobrazené informačné kódy vám pomáhajú lepšie pochopiť, čo sa deje s vašou sušičkou.



































CHYBOVÉ SPRÁVY	VÝZNAM	RIEŠENIE
tE	Porucha snímača teploty vzduchu	Vyčistite puzdro filtra alebo filter tepelného výmenníka. Ak problém pretrváva, zavolajte servis.
tE5	Porucha snímača teploty kompresora	Po uplynutí 2 – 3 minút zapnite hlavný vypínač a začnite od začiatku.
dE	Sušička beží s otvorenými dvierkami	Zatvorte dvierka a reštartujte cyklus. Ak problém pretrváva, zavolajte servis.
HE	Prehriatie kompresora	Zavolajte servis.
2E	Pri zistení nízkej hodnoty napätia	Skontrolujte, či je pripojený napájací kábel. Ak problém pretrváva, kontaktujte servisné stredisko.
5E	Zásobník vody je plný vody. Vypúšťacie čerpadlo má poruchu.	Vyprázdnite zásobník vody, znovu zapnite hlavný vypínač a začnite od začiatku. Ak problém pretrváva, zavolajte servis.

Ak sa zobrazí kód, ktorý tu nie je uvedený, alebo ak navrhované riešenie nepomôže, volajte servisné stredisko Samsung alebo miestneho predácu Samsung.

Nedovoľte, aby zariadenie demontoval alebo opravoval neautorizovaný technik.

STAROSTLIVOSŤ O TEXTÍLIE

Nasledujúce symboly predstavujú pokyny na starostlivosť o textilie. Štítky s údajmi o starostlivosti o textilie obsahujú symboly určené na sušenie, bielenie, sušenie a žehlenie alebo chemické sušenie. Používanie symbolov zabezpečuje zhodu pokynov od domácich aj zahraničných výrobcov textílií. Na predženie životnosti textílie a na zníženie výskytu problémov pri praní dodržiavajte pokyny na štítkoch.

Cyklus prania		Osobitné pokyny		Výstražné symboly pre pranie	
	Normálny		Sušte zavesené		Neperte
	Trvalé žehlenie/odolné voči krčaniu/regulácia krčenia		Nechajte odkvapkať		Nežmýkajte
	Jemné		Sušte vyložené		Nebielte
	Ručné pranie	Nastavenie teploty			Nesušte v bubnovej sušičke
Teplota vody**			Vysoká		Bez pary (k žehličke)
	Horúca		Stredná		Nežehlíte
	Teplá		Nízka	Chemické čistenie	
	Studená		Akékolvek		Čistite
Bielenie			Bez ohrevu/vzduchu		Nečistíte chemicky
	Akékolvek bielenie (ak je to potrebné)	Teplota pri suchom alebo žehlení pomocou pary			Sušte zavesené
	Len bez obsahu chlóru (farebné odevy) Bielenie (ak je to potrebné)		Vysoká		Nechajte odkvapkať
	Tumble Dry Cycle		Stredná		Sušte vyložené
Normálne			Nízka		
	Trvalé žehlenie/odolné voči krčaniu/regulácia krčenia				
	Jemné textílie				

** Bodky predstavujú vhodnú teplotu prania pre jednotlivé odevy. Rozsah teplôt: Horúca: 41 – 52 °C, teplá 29 – 41 °C a studená 16 – 29°C (teplota vody pri praní musí byť minimálne 16 °C na aktiváciu pracieho prášku a účinné pranie.)

OCHRANA ŽIVOTNÉHO PROSTREDIA

Toto zariadenie je vyrobené z recyklovateľných materiálov. Ak sa rozhodnete toto zariadenie zlikvidovať, dodržiavajte miestne predpisy o likvidácii odpadov. Odrežte napájací kábel, aby zariadenie nemohlo byť pripojené k zdroju napätia. Demontujte dvierka, aby v zariadení nemohli uviaznuť malé deti ani zvieratá.

VYHLÁSENIE O ZHODE

Toto zariadenie vyhovuje európskym bezpečnostným normám, smernici ES 93/68 a norme EN 60335.

TECHNICKÉ ÚDAJE

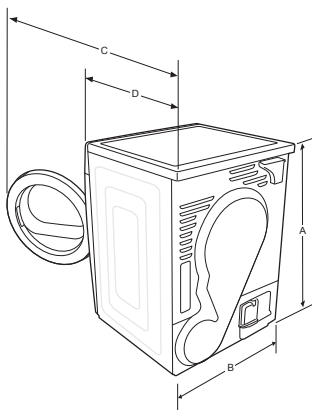

TYP		SUŠIČKA S PREDNÝM NAKLADANÍM	
ROZMERY	A. Výška	85,0 cm	
	B. Šírka	60,0 cm	
	C. Hĺbka s otvorenými dvierkami na 90°	110,1 cm	
	D. Hĺbka	60,0 cm	
HMOTNOSŤ		50 kg	
ELEKTRICKÉ PARAMETRE		220-240 V / 50 Hz	950 - 1100 W
PREVÁDZKOVÁ TEPLOTA		5 ~ 35 °C	

TABUĽKA CYKLOV SUŠENIA

(● nastavenie používateľom)

Cyklus		Max. náplň (kg) (Suchá bielizeň)			Stupeň sušenia	Ochrana proti krčneniu	Alarm zmiešanej náplne	Osvetlenie bubna (len rad DV9, DV8)	Zvuková signalizácia Zap./Vyp.	Odloženie ukončenia
		DV9	DV8	DV7						
Bavlna ☉	Extra suché ☼	9	8	7	●	●	●	●	●	
	Suché do skrine ☼☐	9	8	7	●	●	●	●	●	
	Suché na žehlenie ☼☐	9	8	7	●	●	-	●	●	
Syntetika △	Extra suché ☼	4,5	4	3,5	●	●	●	●	●	
	Suché do skrine ☼☐	4,5	4	3,5	●	●	●	●	●	
	Suché na žehlenie ☼☐	4,5	4	3,5	●	●	-	●	●	
Vlna ☉		2	2	2	-	●	-	●	●	
Jemné tkaniny ☼		1,5	1,5	1,5	-	●	-	●	●	
Outdoor ☼ (len rad DV9, DV8)		2	2	-	-	●	-	●	●	
Športové oblečenie ☼☐		2	2	2	-	●	-	●	●	
Rýchle sušenie ☼☐		1	1	1	-	●	-	●	●	
Teplý vzduch ☼☐ (len rad DV9, DV8)		-	-	-	-	●	-	●	●	
Studený vzduch ☼☐		-	-	-	-	●	-	●	●	
Časový program ☼☐		-	-	-	-	●	-	●	●	

* 9: Rad DV9 (9 kg)

* 8: Rad DV8 (8 kg)

* 7: Rad DV7 (7 kg)

ÚDAJE O SPOTREBE

Model	Program	Náplň (kg)*	Energia (kWh)	Max. trvanie (minúty)
Rad DV9	Bavlna do skrine**	9	2,2	190
		4,5	1,12	120
	Bavlna na žehlenie**	9	1,7	155
	Syntetika do skrine	4,5	0,85	78
Rad DV8	Bavlna do skrine**	8	1,98	170
		4	1,04	110
	Bavlna na žehlenie**	8	1,54	140
	Syntetika do skrine	4	0,78	72
Rad DV7	Bavlna do skrine**	7	1,75	150
		3,5	0,95	100
	Bavlna na žehlenie**	7	1,43	130
	Syntetika do skrine	3,5	0,67	68

1. *: Hmotnosť suchej bielizne

** : EN 61121:2013 skúšobný program

2. Všetky údaje bez „hviezdičky“ boli vypočítané pomocou EN 61121:2013

Údaje o spotrebe energie sa môžu líšiť od nominálnych hodnôt uvedených vyššie v závislosti od veľkosti náplne, druhu textílie, zvyšovej vlhkosti po odstredení, kolísania napätia a ďalších zvolených nastavení.

TECHNICKÝ LIST BUBNOVÝCH SUŠIČIEK PRE DOMÁCNOSTI

Technické údaje pre bubnové sušičky pre domácnosti
Ako je uvedené v nariadení EÚ č. 392/2012



“ * ” Hviezdička(-y) znamená variant modelu a dá sa meniť (0 – 9) alebo (A – Z).

Samsung				
Názov modelu		DV9 Series	DV8 Series	DV7 Series
Kapacita	kg	9	8	7
Typ		Kondenzačná	Kondenzačná	Kondenzačná
Energetická účinnosť				
A+++ (najvyššia účinnosť) až D (najnižšia účinnosť)		A++	A++	A++
Spotreba energie				
Ročná spotreba energie (AE_C) ¹⁾	kWh/rok	258,0	235,0	211,0
Automatická detekcia suchosti		Áno	Áno	Áno
Spotreba energie (E_dry) štandardný program pre bavlnu, plná náplň	kWh	2,20	1,98	1,75
Spotreba energie (E_dry.1/2) pre štandardný program pre bavlnu pri čiastočnom naplnení	kWh	1,12	1,04	0,95
vo vypnutom a ponechanom zapnutom stave				
Spotreba vo vypnutom stave (P_o) pri plnom naplnení	W	0,50	0,50	0,50
Spotreba v ponechanom zapnutom stave (P_l) pri plnom naplnení	W	5,00	5,00	5,00
Čas do vypnutia v ponechanom zapnutom stave	min	10	10	10
Program, na ktorý sa vzťahujú informácie na štítku a v technickom liste ²⁾		Bavlna + Suché do skrine + (lahké žehlenie)		
trvanie programu – štandardný program				
Vážený čas trvania štandardného programu pre bavlnu pri plnom a čiastočnom naplnení	min	150	136	121
Dĺžka (T_dry) štandardného programu pre bavlnu pri plnom naplnení	min	190	170	150
Dĺžka (T_dry.1/2) štandardného programu pre bavlnu pri čiastočnom naplnení	min	120	110	100
Trieda účinnosti kondenzácie				
A (najvyššia účinnosť) až G (najnižšia účinnosť)		B	B	B
Priemerná účinnosť kondenzácie pri plnom naplnení	%	81	81	81
Priemerná účinnosť kondenzácie pri čiastočnom naplnení	%	81	81	81
Vážená účinnosť kondenzácie	%	81	81	81
Vzdušná hlučnosť				
Sušenie pri plnom naplnení	dB (A) re 1 pW	65	65	65
Zabudovaná		No	No	No
Rozmery				
Rozmery zariadenia	Výška	mm	850	
	Šírka	mm	598	
	Hĺbka	mm	638	
Netto hmotnosť	kg	50		
Elektrické pripojenie				
Napätie	V	220-240	220-240	220-240
Spotreba energie	W	950-1100	950-1100	950-1100
Prúd	A	5	5	5
Frekvencia	Hz	50	50	50
Názov spoločnosti	Samsung Electronics Co., Ltd.			

- Spotreba energie sa uvádza ako ročná spotreba pri náplni 9 kg 258 kWh (8 kg 235 kWh, 7 kg 211 kWh) za rok, pri 160 cykloch sušenia, štandardný program pre bavlnu pri plnom a čiastočnom naplnení a spotreba v režimoch s nízkym príkonom. Aktuálna spotreba energie na jeden cyklus bude závisieť od spôsobu používania zariadenia.
- „štandardný program pre bavlnu“ pri plnom a čiastočnom naplnení je štandardný program sušenia, na ktorý sa vzťahujú informácie na štítku a v dokumentácii. Tento program je vhodný na sušenie štandardnej vlhkej bavlnenej bielizne a je to najúčinnejší program z hľadiska spotreby energie na sušenie bavlny. Údaje o spotrebe energie sa môžu líšiť od nominálnych hodnôt uvedených vyššie v závislosti od veľkosti náplne, druhu textilie, zvyškovej vlhkosti po odstreďení, kolisania napätia a ďalších zvolených nastavení.



OTÁZKY ALEBO PRIPOMIENKY?

Štát	VOLAJTE	ALEBO NÁS NAVŠTÍVTE ON-LINE
SLOVAKIA	0800 SAMSUNG (0800-726 786)	www.samsung.com/sk/support





DV9 Series
DV8 Series
DV7 Series

Heat Pump Dryer user manual

Planet
First

100%
Recycled Paper

This manual is made with 100% recycled paper.



imagine the possibilities

Thank you for purchasing this Samsung product.



SAMSUNG

contents

SAFETY INFORMATION	3	What you need to know about Safety Instructions
	3	Important safety symbols and precautions
	8	Instruction about the WEEE mark
INSTALLING YOUR DRYER	9	Unpacking your dryer and installing guide
	9	See dryer exterior
	10	Check before installing
	10	Before using the product
	10	Important to installer
	10	Location considerations
	11	Alcove or closet installation
	11	Electrical requirements
	11	Grounding
	12	Installation side by side
	12	Final installation checklist
	13	Draining water without using the water tank
	13	Connecting the drain hose
	15	Installation stacking
	16	Door reversal
OPERATING INSTRUCTIONS, TIPS	18	Overview of the control panel
	21	Child lock
	21	Delay end
	22	Smart check
	23	Rack dry (DV9 series only)
	24	Load the dryer properly
	24	Getting started
CARE AND CLEANING	25	Clean the heat exchange
	25	Control panel
	25	Stainless steel tumbler
	25	Dryer exterior
	26	Dumping condensed water 
	26	Cleaning the filter case 
	27	Cleaning the heat exchanger filter 
SPECIAL LAUNDRY TIPS	28	Special laundry tips
TROUBLESHOOTING	29	Check these points if your dryer...
	31	Information codes
APPENDIX	32	Fabric care chart
	33	Protecting the environment
	33	Declaration of conformity
	33	Specifications
	34	Cycle chart
	34	Consumption data
	35	Sheet of household tumble driers

safety information

Congratulations on your new Samsung Dryer. This manual contains important information on the installation, use, and care of your appliance. Please take the time to read this manual to take full advantage of your dryer's many benefits and features.



WARNING - Risk of Fire

- Clothes dryer installation must be performed by a qualified technician.
- Install the clothes dryer according to the manufacturer's instructions and local codes.
- To reduce the risk of severe injury or death, follow all installation instructions.

WHAT YOU NEED TO KNOW ABOUT SAFETY INSTRUCTIONS

Warnings and Important Safety Instructions in this manual do not cover all possible conditions and situations that may occur. It is your responsibility to use common sense, caution, and care when installing, maintaining, or operating your dryer.

Always contact your manufacturer about problems or conditions you do not understand.

IMPORTANT SAFETY SYMBOLS AND PRECAUTIONS

 WARNING	Hazards or unsafe practices that may result in severe personal injury or death .
 CAUTION	Hazards or unsafe practices that may result in minor personal injury or property damage .
 CAUTION	To reduce the risk of fire, explosion, electric shock, or personal injury when using your tumble dryer, follow these basic safety precautions:
	Do NOT attempt.
	Do NOT disassemble.
	Do NOT touch.
	Follow directions explicitly.
	Unplug the power plug from the wall socket.
	Make sure the machine is grounded to prevent electric shock.
	Call the service center for help.
	Note
	Read operator's manual

These warning icons are here to prevent injury to you and others.

Please follow them explicitly.

After reading this section, keep it in a safe place for future reference.

Read all instructions before using the appliance.

safety information

 To reduce the risk of fire, electric shock, or injury to persons when using your appliance, follow basic precautions, including the following:

Do not let children (or pets) play in or on your product. The product door does not open easily from the inside and children may be seriously injured if trapped inside.

This appliance is not to be used by persons (including children) with reduced physical, sensory or mental capabilities, or lack of experience and knowledge, unless they have been given supervision or instruction concerning use of the appliance by a person responsible for their safety.

Children should be supervised to ensure that they do not play with the appliance.

For use in Europe: This appliance can be used by children aged from 8 years and above and persons with reduced physical, sensory or mental capabilities or lack of experience and knowledge if they have been given supervision or instruction concerning use of the appliance in a safe way and understand the hazards involved. Children shall not play with the appliance. Cleaning and user maintenance shall not be made by children without supervision.

If the supply cord is damaged, it must be replaced by the manufacturer, its service agent or similarly qualified persons in order to avoid a hazard.

This appliance should be positioned so that the power plug, the water supply taps, and the drain pipes are accessible.

For appliances with ventilation openings in the base, that a carpet must not obstruct the openings.

The new hose-sets supplied with the appliance are to be used and that old hose-sets should not be reused.

CAUTION: In order to avoid a hazard due to inadvertent resetting of the thermal cut-out, this appliance must not be supplied through an external switching device, such as a timer, or connected to a circuit that is regularly switched on and off by the utility.

The tumble dryer is not to be used if industrial chemicals have been used for cleaning.

The lint trap has to be cleaned frequently, if applicable.

Lint must not to be allowed to accumulate around the tumble dryer.

(not applicable for appliances intended to be vented to the exterior of the building)
Adequate ventilation has to be provided to avoid the back flow of gases into the room from appliances burning other fuels, including open fires.

Do not dry unwashed items in the tumble dryer.

Items that have been soiled with substances such as cooking oil, acetone, alcohol, petrol, kerosene, spot removers, turpentine, waxes and wax removers should be washed in hot water with an extra amount of detergent before being dried in the tumble dryer.

Items such as foam rubber (latex foam), shower caps, waterproof textiles, rubber backed articles and clothes or pillows fitted with foam rubber pads should not be dried in the tumble dryer.

Fabric softeners, or similar products, should be used as specified by the fabric softener instructions.

The final part of a tumble dryer cycle occurs without heat (cool down cycle) to ensure that the items are left at a temperature that ensures that the items will not be damaged.

Remove all objects from pockets such as lighters and matches.

WARNING: Never stop a tumble dryer before the end of the drying cycle unless all items are quickly removed and spread out so that the heat is dissipated.

Exhaust air must not be discharged into a flue which is used for exhausting fumes from appliances burning gas or other fuels.

The appliance must not be installed behind a lockable door, a sliding door or a door with a hinge on the opposite side to that of the tumble dryer, in such a way that a full opening of the tumble dryer door is restricted.

For use in Europe: Children of less than 3 years should be kept away unless continuously supervised.



WARNING

SEVERE WARNING SIGNS FOR INSTALLATION



The installation of this appliance must be performed by a qualified technician or service company.

- Failure to do so may result in electric shock, fire, an explosion, problems with the product, or injury.

Plug the power cord into an AC 220–240V/50Hz wall socket or higher and use the socket for this appliance only. In addition, do not use an extension cord.

- Sharing a wall socket with other appliances using a power strip or extending the power cord may result in electric shock or fire.
- Ensure that the power voltage, frequency and current are the same as those of the product specifications. Failure to do so may result in electric shock or fire. Failure to plug the power plug into the wall socket firmly.

Remove all foreign substances such as dust or water from the power plug terminals and contact points using a dry cloth on a regular basis.

- Unplug the power plug and clean it with a dry cloth.
- Failure to do so may result in electric shock or fire.

Keep all packaging materials well out of the reach of children, as packaging materials can be dangerous to children.

- If a child places a bag over its head, it may result in suffocation.

safety information



This appliance must be properly grounded.

Do not ground the appliance to a gas pipe, plastic water pipe, or telephone line.

- This may result in electric shock, fire, an explosion, or problems with the product
- Never plug the power cord into a socket that is not grounded correctly and make sure that it is in accordance with local and national codes.

Do not install or keep the product exposed to the outdoor elements.



Do not use a damaged power plug, damaged power cord or loose wall socket.

- This may result in electric shock or fire.

If the plug (power supply cord) is damaged, it must be replaced by the manufacturer or its service agent or a similar qualified technician in order to avoid a hazard.

This appliance should be positioned to be accessible to the power plug after installation.

Do not pull or excessively bend the power cord.

Do not twist or tie the power cord.

Do not hook the power cord over a metal object, place a heavy object on the power cord, insert the power cord between objects, or push the power cord into the space behind the appliance.

- This may result in electric shock or fire.

Do not pull the power cord, when unplugging the power plug.

- Unplug the power plug by holding the plug.
- Failure to do so may result in electric shock or fire.

This appliance must be properly grounded. Never plug the power cord into a receptacle that is not grounded adequately and in accordance with local and national codes. See installation instructions for grounding this appliance.

Install this appliance in a location with solid, level floor.

- Failing to do so may result in abnormal vibrations, noise or problems with the product.

Since an ingredient in hair spray may degrade the hydrophile property of the heat exchanger so that dew may appear on the outer surface of the appliance when the cooling operation is running, do not install the appliance in a beauty salon.



WARNING

SEVERE WARNING SIGNS FOR USING



Do not let children or pets on or into the product. In addition, when disposing of this product, disassemble the door lock (lever).

- This may result in children falling and injuring themselves.
- If children become locked in the product, there is a danger of suffocation.

Do not try to access the inside of the product when the drum is rotating.

Do not sit on the product or lean against the door.

- This may result in the product turning over and resulting in injury.

Dry the laundry only after it was spun by an appropriate washing machine.

Do not dry unwashed items in the tumble dryer.

Do not drink the condensed water.

Never stop a tumble dryer before the end of the drying cycle unless all items are quickly removed and spread out so that the heat is dissipated.

Do not dry laundry contaminated by inflammable materials such as gasoline, kerosene, benzene, thinner, alcohol, etc.

- This may result in electric shock, fire or explosion.

Do not let pets chew or play with the dryer.

- This may result in electric shock or injury.

When disposing of the product, separate the door and the power cord before disposing of the product.

- Failing to do so may result in damage to the power cord or an injury.

Do not touch the power plug with wet hands.

- This may result in electric shock.

When gas (city gas, propane gas, LP gas) leaks, do not touch this appliance or the power cord, ventilate immediately.

- At this time, do not use the ventilating fan.
- A spark may cause an explosion or fire.



Do not repair, replace, or attempt to service any part of the appliance unless specifically recommended in the user-repair instructions. You must also have the skills necessary to service this appliance.



Do not attempt to repair, disassemble, or modify the appliance yourself.

- Do not use any fuse (such as copper, steel wire, etc.) other than the standard fuse.
- When repairing or reinstalling the appliance is required, contact your nearest service center.
- Failure to do so may result in electric shock, fire, problems with the product, or injury.

The product you have purchased is designed for domestic use only.

The use for business purposes qualifies as product misuse. In this case, the product will not be covered by the standard warranty provided by Samsung and no responsibility can be attributed to Samsung for malfunctions or damages resulting from such misuse.

If the product generates strange noise, smells of something burning, or generates smoke, immediately cut-off the power and contact the service center.

- Otherwise, it may cause an electric shock or fire as a result.



CAUTION SIGNS FOR USING



Do not stand on top of the appliance or place objects (such as laundry, lighted candles, lighted cigarettes, dishes, chemicals, metal objects, etc.) on the appliance.

- This may result in electric shock, fire, problems with the product, or injury.

Do not touch the glass door and inside of the drum during or just after drying as it is hot.

- This may result in burns.

Do not press the buttons using sharp objects such as pins, knives, fingernails, etc.

- This may result in electric shock or injury.

Do not dry laundry containing forming rubber (latex) or similar rubber textures.

- If forming rubber is heated, it may start a fire.

Do not dry laundry contaminated by vegetable oil or cooking oil as a large amount of the oil will not be removed when washing the laundry. In addition, use the Cool Down cycle so that the laundry is not heated.

- The oxidation heat of the oil may start a fire.

Make sure that the pockets of all clothing to be dried are empty.

- Hard, sharp objects, such as coins, safety pins, nails, screws, or stones can cause extensive damage to the appliance.

Do not dry clothing with large buckles, buttons, or other heavy metal (zippers, hooks and eyelets, button-up covers).

If necessary, use the laundry net for small and lightweight laundry such as fabric tie belt, apron strings, and underwire bras which can dissolve or break during a cycle.

Recommend against using drying sheets to reduce static electricity as this could lead to damage to your laundry and also potential damage to the appliance.

- This may result in damage to the laundry.

Do not use the dryer near dangerous powders such as coal dust, wheat flour, etc.

- This may result in electric shock, fire or an explosion.

safety information

Do not place inflammable materials near the product.

- This may result in toxic gases from the product, damage to parts, electric shock, fire or an explosion.
- The appliance should not be placed behind lockable doors etc.

Contains fluorinated greenhouse gases covered by the Kyoto Protocol.

Hermetically sealed system.

Do not vent gases into the atmosphere.

Refrigerant type : R-134a

- Quantity : 0.4 kg
- Global Warming Potential(GWP) : 1300



SEVERE WARNING SIGNS FOR CLEANING

Do not clean the appliance by spraying water directly onto it.

Do not use benzene, thinner or alcohol to clean the appliance.

- This may result in discolouration, deformation, damage, electric shock or fire.

Before cleaning or performing maintenance, unplug the appliance from the wall socket.

- Failure to do so may result in electric shock or fire.

Clean the filter case before and after using the dryer.

Clean the inside of the product on a regular basis by asking an authorized service engineer.

Clean the Heat Exchanger with a soft brush or vacuum cleaner once a month. Do not touch the heat exchanger with your hand. Otherwise, it may cause an injury.

The interior of the dryer should be cleaned periodically by qualified service personnel.

INSTRUCTION ABOUT THE WEEE MARK



Correct Disposal of This Product (Waste Electrical & Electronic Equipment)

(Applicable in countries with separate collection systems)

This marking on the product, accessories or literature indicates that the product and its electronic accessories (e.g. charger, headset, USB cable) should not be disposed of with other household waste at the end of their working life. To prevent possible harm to the environment or human health from uncontrolled waste disposal, please separate these items from other types of waste and recycle them responsibly to promote the sustainable reuse of material resources.

Household users should contact either the retailer where they purchased this product, or their local government office, for details of where and how they can take these items for environmentally safe recycling.

Business users should contact their supplier and check the terms and conditions of the purchase contract. This product and its electronic accessories should not be mixed with other commercial wastes for disposal.

installing your dryer

UNPACKING YOUR DRYER AND INSTALLING GUIDE

Hire a professional to install this dryer properly. If there is a service call performed as a result of poor setup, adjustment, and connection, it is considered the responsibility of the installer. It is recommended that a professional is called to install this appliance, especially for more difficult installations involving draining to the mains water supply or product stacking. If problems of installation result in a service visit to fix a fault, this is typically considered to be the responsibility of the installer.

Make sure you have everything necessary for proper installation (AC 220~240V/50Hz).

A GROUNDED ELECTRICAL OUTLET is required. See Electrical Requirements (See page 11).

SEE DRYER EXTERIOR

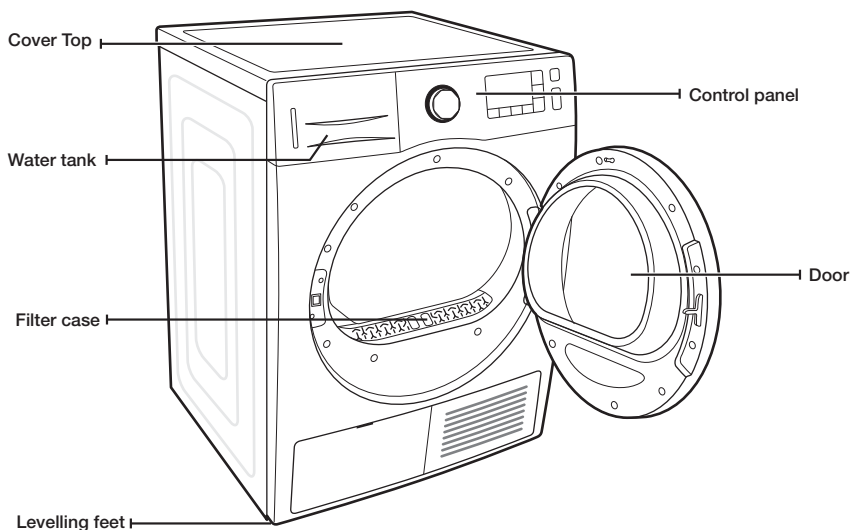

Parts



Hose guide

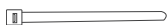

Cable tie



Hose connector



Long drain hose (2m)



Manual book



Rack Dry (9 Series)

installing your dryer

CHECK BEFORE INSTALLING

- Do not plug the power cord into the wall outlet before completing the dryer installation.
- Check the appearance of the product for any damaged parts before starting the product installation.
- If there are any parts that appear to be damaged, please contact your nearest Samsung Customer Service Center.
- When moving the product, do not move the product by yourself.
- Take care of the edges of the dryer as they can be sharp.
- Do not install the dryer in a location exposed to frost. Cold water may damage the product.
- Use the product indoors only.
- Do not place the dryer on one side when lifting it, and do not move the dryer in such a way that the internal parts shake. This may result in damage to the internal parts of the product.

BEFORE USING THE PRODUCT

- Check if there are any accessories remaining inside the drum.
- Plug in the power cord just before operating the product.
- Do not block the air inlet hole of the cooling grill at the front of the dryer.
- Do not place inflammable objects near the dryer and keep the surroundings clean.
- Keep the dryer level with the ground.
- Do not remove the adjustable levelling feet of the dryer. They are necessary to keep the product level with the ground.

IMPORTANT TO INSTALLER

Please read the following instructions carefully before installing the dryer. These instructions should be kept for future reference.



REMOVE THE DOOR FROM ALL DISCARDED APPLIANCES TO AVOID THE DANGER OF A CHILD SUFFOCATING.

LOCATION CONSIDERATIONS

Because a condensing type has been adopted, which condenses and processes air inside the dryer, external ventilation is not required.

Therefore, The dryer can be installed and used in any location where the temperature is between 5 and 35 degrees centigrade, unlike a conventional dryer that requires an external exhaust system.

ALCOVE OR CLOSET INSTALLATION

To operate safely and properly, your new dryer requires minimum clearances of:

Sides – 25 mm

Rear – 51 mm

Top – 25 mm

Front – 470 mm

If both the washing machine and a dryer are installed together, the front of the alcove or closet must have at least 465 mm unobstructed air opening.

ELECTRICAL REQUIREMENTS



Electrical Requirements is AC 220–240 V / 50 Hz.



- Improper connection of the equipment grounding conductor can result in a risk of electric shock. Check with a qualified electrician or serviceman if you are in doubt as to whether your dryer is properly grounded. Do not modify the plug provided with your dryer – if it doesn't fit the outlet, have a proper outlet installed by a qualified electrician.
- To prevent unnecessary risk of fire, electrical shock, or personal injury, all wiring and grounding must be done in accordance with local codes, or in the absence of local codes, it is your responsibility to provide adequate electrical services for your dryer.

GROUNDING

Your dryer must be grounded. If your dryer malfunctions or breaks down, grounding will reduce the risk of electric shock by providing a path of least resistance for the electric current.

Your dryer comes with a power cord having a three-prong grounding plug for use in a properly installed and grounded outlet.



Never connect the ground wire to plastic plumbing lines, gas lines, or hot water pipes.

Improperly connecting the equipment-grounding conductor can result in electrical shock.

Check with a qualified electrician or serviceman if you are unsure if the dryer is properly grounded. Do not modify the plug provided with the dryer. If it does not fit the outlet, have a proper outlet installed by a qualified electrician.



If the product is not grounded, there is a danger of fire or electric shock.

installing your dryer

INSTALLATION SIDE BY SIDE

For proper installation, we recommend that you hire a professional. To install:

1. Move your dryer to an appropriate location for installation. Consider installing the dryer and washer side-by-side. Lay two of the carton cushion-tops on the floor. Tip your dryer on its side so it will lay across both cushion-tops.
 2. Set your dryer back in an upright position.
 3. To ensure that the dryer provides optimal drying performance, it must be level. To minimize vibration, noise, and unwanted movement, the floor must be a perfectly level, solid surface.
-  To set the dryer to the same height as the washer, fully retract the levelling feet by turning them counterclockwise, then loosen the legs by turning them clockwise

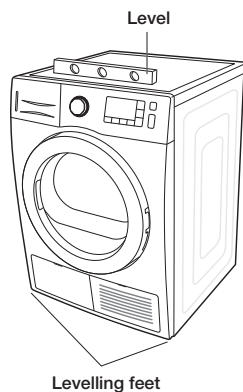
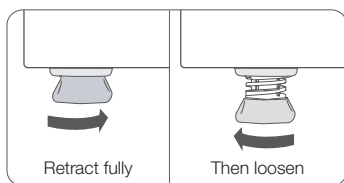

-  Adjust the levelling feet only as much as necessary to level the dryer. Extending the levelling feet more than necessary can cause the dryer to vibrate.
4. Review Electrical Requirements section (See page 11).
BEFORE OPERATING OR TESTING.
 5. With a level, check your dryer and make necessary adjustments to the levelling legs.
 6. Plug in your dryer, and check operation by using the checklist below.

FINAL INSTALLATION CHECKLIST

- Dryer is plugged into electrical outlet and is properly grounded.
- Dryer is leveled and is sitting firmly on the floor.
- Start your dryer to confirm that it runs, heats, and shuts off.
- Finally, check if the HE error occurs when after running the Time Dry cycle for 20 minutes.

DRAINING WATER WITHOUT USING THE WATER TANK

You can use the dryer without using the water tank by following the procedures below.

Install the drain hose so that water can be drained well.

- Otherwise, the water may overflow and it may cause damage to the properties.

CONNECTING THE DRAIN HOSE

The Dryer can pump the condensed water outside of the DRYER directly with drain hose provide.

The procedures to connect the drain hose are as follows.

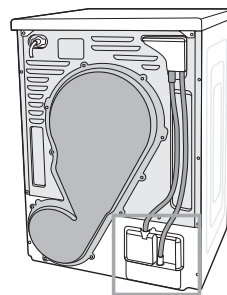

1. Disconnect the drain hose (A).

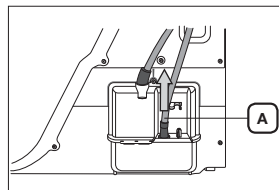

2. Connect the drain hose (A) to the other hole.

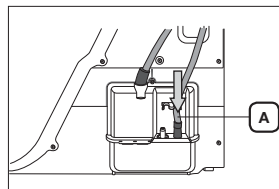

3. Connect accessory hose(long drain hose) (B) to the hole next to the hole that is connected to drain hose (A).



- Because the dryer's drain pump can only pump up the drain water to a 90 cm height, when you connect the drain hose (B) to the drain point, make sure that the height of drain point does not exceed 90 cm. A drainage error may occur if the drain point exceeds 90 cm. If a drainage error occurs, the control panel displays an error code.

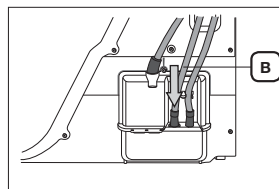

- After connecting the drain hose, you can directly drain the condensed water via the drain-outlet through the connected drain hose or through the washstand or the drain-outlet of the washstand.

installing your dryer

Connecting the drain hose



Do not extend the drain hose.

- Since water may leak from the connected part, be sure to use one long drain hose instead of connecting short ones. If you cannot help connecting more than one hose, be sure to seal the connected parts with silicone sealant. (Do not use the electric insulating tape for sealing.)

The end of the drain hose can be positioned in three ways:

1. **Over the edge of a wash basin:** The drain hose must be placed lower than 90cm. If the end of the drain hose needs to be placed above the ground, we recommend a height of 60cm ~ 90cm. To keep the drain hose spout bent, use the supplied plastic hose guide. Secure the guide to the wall with a hook or to the tap with a piece of string to prevent the drain hose from moving.

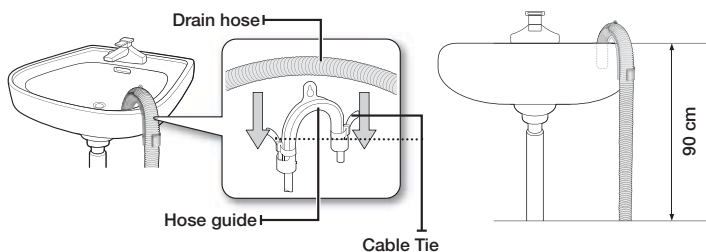

2. Assemble the drain hose and the hose guide and fix them with the cable-tie.
3. You can drain the condensed water by connecting the accessory hose (long drain hose) to the drain-outlet directly.

Connecting the direct-hose

You can immediately drain the condensed water that comes out while drying, by connecting the drain hose to the tap.

1. Assemble the hose connector and the hose.



Since there is a danger of water leaking from the hose connector and accessory hose, make sure that they are connected firmly.

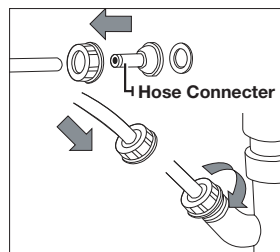

2. Connect the end of the hose to the tap.

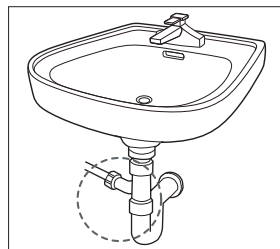

INSTALLATION STACKING

 In case of purchasing the additional stacking kit, contact our Samsung service center or local distributors. [Part no. SK-DH / SK-DA / SKK-DF]
The stacking kit differs depending on the model.

Only use the product in 1 hour after installing the stacking kit by tilting the product so that the product can run after the oil in the compressor becomes stable.

1. Carefully lay the dryer on its side. Use the packing material so you don't scratch the finish on the dryer.

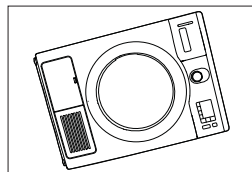

2. Install rubber pads to dryer base.
 - Locate the 4 rubber pads in the parts package. Insert the rubber pads into the holes at the bottom of the levelling legs.
 - Purchase the stacking-kit package additionally.

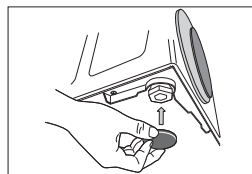

3. Set the dryer upright.



The stacking kit can only be installed for Samsung family products.

4. Install bracket to dryer.
 - Remove washer top cap screw from the rear left. Align left bracket holes with top cap screw hole on rear left of the unit and replace screw.



Leave screw loose so dryer hole alignment will be easier.
• Repeat the above step with the right side.

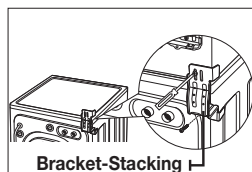

5. Install dryer and bracket on washer



- Lift the dryer on top of the washer. Protect the washer control panel with cardboard or other protection. Be sure to lift the dryer high enough to clear the washer control panel. Personal Injury. More than two people are recommended to lift the dryer into position because of its weight and size. Failure to do so could result in injury.
- Align the holes in the bracket with the holes in the back of the dryer. Using a Phillips screwdriver, attach the M4x12 tapping screws.
- Tighten the washer bracket screws ; then tighten all stacking kit screws.

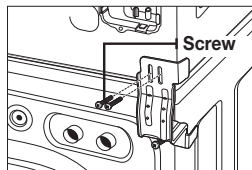

6. Finalise the installation



- Refer to the washer Installation Instructions to complete the washer installation.
- Refer to the dryer Installation Instructions to complete the dryer installation.
- Carefully slide or walk the stacked washer and dryer into place. Use felt pads or other sliding device to assist moving and to protect flooring.

Do not push on the dryer once installed to top of the washer. Pushing on the dryer may result in pinched fingers.



installing your dryer

DOOR REVERSAL

Depending on your requirements (installation location, space constraints), you can change the direction the door opens.

 **WARNING** This is done according to the customer's needs. The qualified technician or customer can do this themselves directly.

1. Unplug the power cord.
2. Remove the two screws from the door-hinge.
3. Lift the door to separate it.

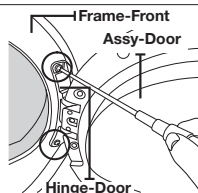

4. Remove the 16 screws.
Disassemble the air seal and remove the 6 screws (3 flat head screws at the top and 3 round head screws at the bottom).
(Only for Crystal Gloss door models)

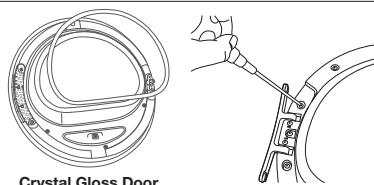

5. After removing the screw, rotate the Assy hinge door, the handle door by 180° as shown in the figure.



- Work carefully so that the door-seal is not removed.

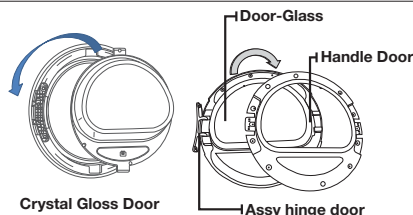

6. Fasten the 16 screws in the correct positions.
Fasten the 6 screws and replace the air seal.
(Only for Crystal Gloss door models)
7. Note that two of the screws have a different length from the others.
(Use the longer screws for the door-lever.)

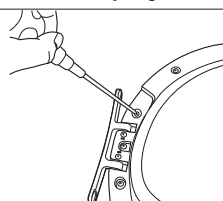

8. Move the position of the screw at the back of the door-hinge.

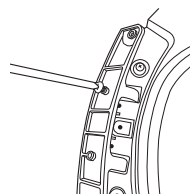

9. Fasten the screw in the bottom hole.

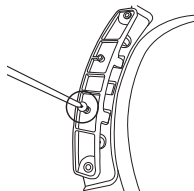

10. Remove the two screws holding the front-frame at the left.
 11. Remove the two screws holding the holder-lever at the left.

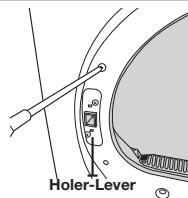

12. Now, move to the right side of the product and fasten the two screws holding the front-frame and the two screws holding the lever-holder.

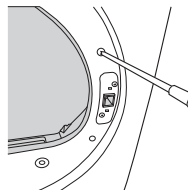

13. Align the door with the fixing holes.
 14. Fasten the two screws holding the door-hinge.

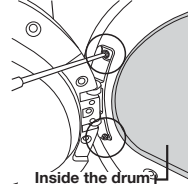

You can restore the direction the door opens by following the procedures above, if necessary.

operating Instructions, tips

⚠ WARNING To reduce the risk of fire, electric shock, or injury to persons, read the **IMPORTANT SAFETY INSTRUCTIONS** before operating this appliance.

If the Anti Crease option is not selected, take out the laundry immediately after it is washed and dried. Leaving the laundry inside the drum may produce wrinkles.

OVERVIEW OF THE CONTROL PANEL

[DV9, DV8 Series]

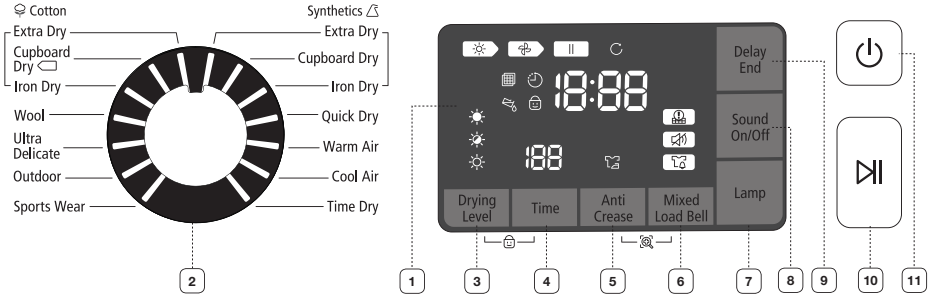

[DV7 Series]

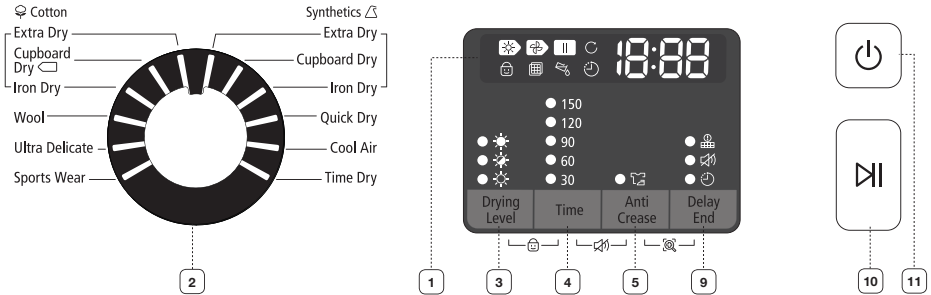

1

Digital Graphic Display

Displays the remaining drying cycle time, all cycle information, and error messages.







The display window shows the estimated time remaining in the cycle after you have pressed the **Start/Pause** button. The estimated time remaining may fluctuate as the cycle progresses.

The Drying light will illuminate and remain lit until the cycle is complete.



When your dryer is in the cool-down phase, the Cooling light will illuminate.

When your dryer is in the Anti Crease phase, the "Anti Crease light" will illuminate.

When the cycle is complete, "End" will appear in the display panel until you push the **Start/Pause** button or the **Power** button. If your dryer is paused during a cycle, the indicators will light up until you press the **Start/Pause** button.

















<p>2 Cycle Selector</p>	<p>When you turn on your dryer, the [Cotton] Cupboard Dry  cycle is selected as default.</p> <p>Turn the Cycle Selector to select the cycle you want.</p> <p>Cotton - For averagely or lightly soiled cottons, bed linen, table linen, underwear, towels, shirts, etc.</p> <ul style="list-style-type: none"> • Extra Dry - Use for heavy-duty fabrics or items that should be very dry. • Cupboard Dry  - Use this cycle to dry loads such as cotton, underwear, and linen (NOT appropriate for jeans). • Iron Dry - Finishes the dry cycle in a moist state appropriate for Ironing. <p>Synthetics - For averagely or lightly soiled blouses, shirts, etc., made of polyester (diolen, trevira), polyamide (perlon, nylon) or other similar blends.</p> <ul style="list-style-type: none"> • Extra Dry - Use for heavy-duty fabrics or items that should be very dry. • Cupboard Dry - Use this cycle to dry loads such as shirts, blouses, bed linen and table linen. (NOT appropriate for jeans). • Iron Dry - Finishes the dry cycle in a moist state appropriate for Ironing. <p>Quick Dry - 60 min is automatically set as the drying time.</p> <p>Warm Air - For small items, pre-dried laundry and normal fabrics in 30 minutes. (DV9, DV8 Series)</p> <p>Cool Air - For all fabrics to need freshing tumbles without heating.</p> <p>Time Dry - Time Dry allows you to select the desired cycle time.</p> <p>Turn the cycle selector dial to Time Dry, then press Time Button to set the drying time. Press the Time button repeatedly to scroll through the time settings. The drying time increase in every 30 minutes up to 150 minutes.</p> <p>After drying the laundry with the normal airy dry cycle, and you feel that the laundry has not dried completely, you can extend the drying time using the Time Dry cycle.</p> <p>After drying the laundry using a drying cycle, and you feel that the laundry has not dried completely, you can extend the drying time using the Time Dry cycle.</p> <p>Sports Wear - Use for light sportswear such as sweatsuit.</p> <p>Outdoor - For water-proof items such as mountain clothing, skiwear and sports wear. Fabrics include functional technology finishes and fibres such as spandex, stretch, and micro-fibre. We recommend that you use this drying cycle after you wash your laundry using the Outdoor Care cycle with your washing machine. (DV9, DV8 Series)</p> <p>Ultra Delicate - The Delicates cycle is designed For lingeries.</p> <p>Wool - For machine washable and tumble dryable wool only.</p> <p> For better drying results, turn the laundry inside out before drying it. Overloading the dryer may not yield the same results. For the Max Load of each drying course, refer to the Cycle Chart in the appendix</p>
<p>3 Drying Level button</p>	<p>To select the dry level in the Cotton, Synthetics cycles, press the Drying Level button. An indicator light will illuminate next to the dryness level you selected.</p> <p>Press the button repeatedly to scroll through the settings. Larger or bulkier loads may require the icon  or  Dry setting for complete dryness. the icon  is designed to partially dry items. Use for items that lay flat or hang to dry.</p>
<p>4 Time button</p>	<p>When using Time Dry, Warm Air, Cool Air cycles, time can be adjusted by pressing the Time button.</p> <p>30 min → 60 min → 90 min → 120 min → 150 min (120 min and 150 min time options are not available for Warm Air and Cool Air cycles.)</p> <p>Except the Time Dry, Quick Dry, Warm Air, Cool Air cycle, the time indicator of manual is off because exact drying times are determined by fluctuating humidity levels.</p>

operating instructions, tips

<p>5 Anti Crease button</p>	<p>Anti Crease provides approximately 120 minutes of intermittent tumbling in unheated air at the end of the cycle to reduce wrinkling. Press the Anti Crease button to activate this feature.</p> <p>The indicator light above the pad will illuminate when Anti Crease is selected. Dried laundry is prevented from becoming wrinkled by periodic drum rotations after the completion of the drying course. (Even after "End" is displayed, the drum rotates intermittently.)</p>
<p>6 Mixed Load Bell button</p>	<p>This is an alarm that notifies the user when the average drying level is damp dry (80 % dried) when the laundry contains various types of materials and fabric.</p> <p>If the corresponding condition is satisfied, the Mixed load bell LED blinks</p>
<p>7 Lamp button</p>	<p>Lights the dryer drum while the dryer is running. (DV9, DV8 Series)</p> <p> It can be set while your dryer is not only running but also when it is stopped. If you do not turn the Drum Light off within 5 minutes of turning it on, it is automatically turned off.</p>
<p>8 Sound On/Off button</p>	<p>The Sound On/Off function can be selected during all courses. When this function is selected, sound is turned off for all courses. Even if the power is turned on and off repeatedly, the setting is retained.</p> <p> For DV7 Series model, press the Time and Anti Crease buttons at the same time for 3 seconds.</p>
<p>9 Delay End button</p>	<p>Press this button repeatedly to cycle through the available Delay End options. (from 3 hours to 19 hours in one hour increments).</p> <p>The hour displayed indicates the time when the dry cycle will be finished. See page 21 for detail.</p>
<p>10 Start/Pause button</p>	<p>Press to start a dry cycle. If the dryer is running, press it once and it will pause the dryer. Press it again to restart the dry cycle.</p>
<p>11 Power button</p>	<p>Press once to turn your dryer on, press again to turn it off. If your dryer is left on for more than 10 minutes without any buttons being touched, the power automatically turns off.</p>

 If you insert laundry into your dryer while it is extremely tangled immediately after your washer has finished a wash or spin cycle, it may degrade the drying efficiency or cause the door to open. We recommend that you disentangle your laundry appropriately before inserting it.

 Each indicator on the graphic display means:

	Drying in Progress		Drying Level 3 (Strong)
	Cooling in Progress		Drying Level 2 (Normal)
	Stop		Drying Level 1 (Gentle)
	Anti Crease in Progress		Anti Crease
	Filter Check		Heat Exchanger Filter Clean Alarm
	Delay End		Sound On/Off
	Dumping Condensed Water		Mixed Load Bell
	Child Lock On/Off		Smart Check

CHILD LOCK

A function to prevent children from playing with your dryer.

Activating/Deactivating

If you want to activating/deactivating the Child Lock, press both the **Drying Level** and **Time** buttons simultaneously for 3 seconds.

The "Child Lock" icon will be lit when this feature is activated.



- When the power is turned on, the Child Lock function is available.
- Once you set the Child Lock function, no button, except for the **Power** button, will respond until you release the Child Lock function.
- If the dryer is powered on again, the Child Lock function stays on.
- When other buttons, except for the **Power** button, do not respond, check the Child Lock indicator to see if the function is on.

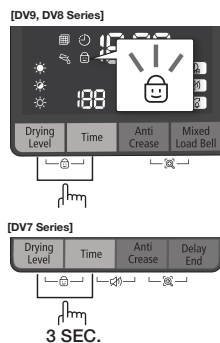

DELAY END

You can set the dryer to finish your drying cycle automatically at a later time, choosing a delay of between 3 to 19 hours (in 1 hour increments). The hour displayed indicates the time at which the dry will be finished.

1. Manually or automatically set your drying machine according to the type of laundry you are drying.
2. Press the **Delay End** button repeatedly until the required delay time is set. If the delay time is set, the "Delay End" function becomes ON state.
3. Press the **Start/Pause** button. The "Delay End" icon will blink and the clock will begin counting down until it reaches the set time.
4. To cancel a Delay End function, press the **Power** button and then turn the dryer on again.

operating Instructions, tips

SMART CHECK

This function enables you to check the status of the dryer using a smartphone.

-  The Smart Check function has been optimized for:
Galaxy & iPhone series (cannot be supported for some models)

Downloading the Samsung Smart Washer app

Download the Samsung Smart Washer app to your mobile phone from the Android market or Apple App store and install it. You can easily find it by searching for “**Samsung Smart Washer**”.

Using the Smart Check function

1. Hold down the **Anti Crease** and **Mixed Load Bell** buttons at the same time for 3 seconds when an error occurs to run the Smart Check function. Alternatively, the Smart Check function can be run if no button is pressed after the dryer is turned on.
2. The LED segments on the display panel rotate for 2 or 3 seconds and the Smart Check code is displayed on the dryer's display panel.

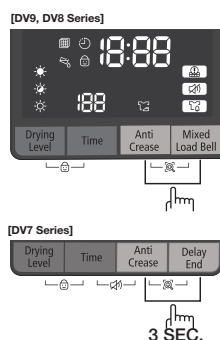

3. Run the **Samsung Smart Washer** app on your smart phone and tap the **Smart Check** button.

 'Smart Check' may be changed to 'Smart Care' according to the language selection.

4. Focus your smart phone's camera on the Smart Check code displayed on the dryer's display panel.

- 
- If light from a light bulb, fluorescent bulb or lamp is reflected on the display panel of the dryer, the smart phone may not be able to easily recognize the Smart Check code.
 - If you hold the smart phone at a too wide angle relative to the front of the display panel, it may not be able to recognize the error code. For best results, hold the smart phone so that the front of the display panel and the smart phone are parallel or nearly parallel.

5. If it focuses correctly, the Smart Check code is automatically recognized, and the detailed information of the status of your dryer, the error and the countermeasures are displayed on your smart phone.

6. If the smart phone fails to recognize the Smart Check code more than twice, please enter the Smart Check code displayed on your dryer's display panel into the Samsung Smart Washer app manually.

RACK DRY (DV9 SERIES ONLY)

Installing the drying rack

1. Open the dryer door.
2. Position the drying rack in the tumbler, placing the front lip of the drying rack on the top of the lint filter case.
3. Place the rear legs in the two recessed areas of the dryer's back wall then push down the middle of the drying rack to fix.
4. Place the items to be dried on the rack, leaving space between them so air can circulate.
5. Close the dryer door.
6. Press the **Power** button.
7. Select Time Dry by using the cycle selector dial, set the **Time** button.
 -  • You can set the drying time up to 150 minutes. Select the time according to the moisture and weight of the items. It may be necessary to reset the timer if a longer drying time is needed. (When you dry laundry using the drying rack, using the Time Dry cycle is recommended.)
8. Press the **Start/Pause** button.

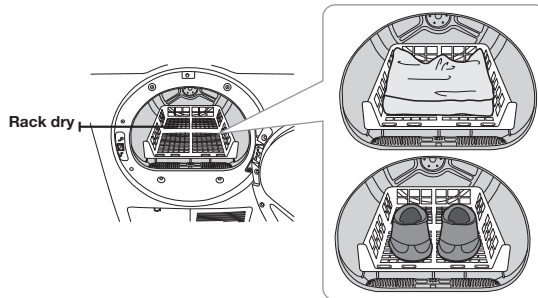

SUGGESTED ITEMS	REMARKS (MAX 1.5kg)
Washable sweaters (block to shape and lay flat on rack)	When drying the laundry using the Rack, fold and place the clothes on the Rack to prevent the clothing from becoming wrinkled.
Stuffed toys (cotton or polyester fiberfilled)	
Stuffed toys (foam or rubber-filled)	
Foam rubber pillows	
Sneakers	To dry sports shoes, place the shoes on the Rack so that the soles of the shoes are facing downwards.

 **WARNING** Drying foam rubber, plastic, or rubber on a heat setting may cause damage to the items and lead to a fire hazard.

 **CAUTION** Since damage may result when drying shoes, use the Rack Dry course to dry shoes.

operating Instructions, tips

LOAD THE DRYER PROPERLY

- Place only one wash load in your dryer at a time.
- Mixed loads of heavy and lightweight fabrics will dry differently, which may result in lightweight fabrics being dry while heavy fabrics remain damp at the end of a drying cycle.
- Add one or more similar items to your dryer when only one or two articles of clothing need drying. This improves the tumbling action and drying efficiency.
- Overloading restricts tumbling action, resulting in uneven drying as well as excessive wrinkling of some fabrics.
- Make sure to insert laundry that has been spun by an appropriate washing machine.
- No unwashed textiles should be dried
- Textiles which have been in contact with oil, alcohol, petrol etc. should not be dried.

GETTING STARTED

1. Load your dryer loosely – DO NOT overload.
2. Close the door.
3. Select the appropriate cycle and options for the load.
4. Press the **Start/Pause** button.
5. The dryer indicator light will illuminate.
6. The estimated cycle time will appear in the display.
The time may fluctuate to better indicate drying time remaining in the cycle.



- When the cycle is complete and "End" will appear in the display.
- Pressing Power cancels the cycle and stops your dryer.
- The Drying, Cooling, and Anti Crease indicator lights will illuminate during those portions of the cycle.

care and cleaning

 Do not clean the dryer by directly spraying water onto the dryer. Do not clean the dryer with benzene, thinner, alcohol, or acetone.
- Otherwise, it may cause discoloration, deformation, damage, electric shock or fire.

 When cleaning the product, be sure to unplug the power cord.

 During the drying cycle, the control panel or the door may accumulate moisture.

CLEAN THE HEAT EXCHANGE

Since the surface of the heat exchanger is sharp, clean it with a soft brush or vacuum cleaner.
(It is recommended to clean it at least once every month.)

 Do not touch the heat exchanger with your hand. Otherwise, it may cause an injury.

CONTROL PANEL

Clean with a soft, damp clothes. Do not use abrasive substances.

Do not spray cleaners directly on the panel.

The control panel finish may be damaged by some laundry pre-treatment soil and stain remover products.
Apply such products away from your dryer and wipe up any spills or overspray immediately.

STAINLESS STEEL TUMBLER

To clean the stainless steel tumbler, use a damp cloth with a mild, non-abrasive cleaner suitable for stainless steel surfaces.

Remove the cleaner residue and dry with a clean cloth.

DRYER EXTERIOR

The entire dryer has a high-gloss finish. Clean with a soft, damp cloth. Do not use abrasive substances.
Protect the surface from sharp objects as they may scratch or damage the finish.

Do not place any heavy or sharp objects or a detergent box on the dryer. Keep them on the purchased pedestal or in a separate storage box.

care and cleaning

DUMPING CONDENSED WATER (☞)

1. Pull the water-tank forwards to separate it.



When removing the water tank from the product, hold the water tank using both hands as it is heavy and take care not to spill any water inside the tank. Otherwise, it may cause an injury to your wrist.

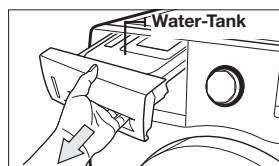

2. Remove the condensed water inside the water-tank.
 - Remove the condensed water in the tank after every drying operation.



Since there is a danger of water leaking if you do not drain the water after using the product, make sure to drain the water.

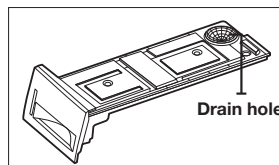

If you empty the water tank and press the Start button, the Water Tank Full (☞) in the LED panel is turned off.

CLEANING THE FILTER CASE (☞)

1. Open the door and remove the filter by pulling it upwards.

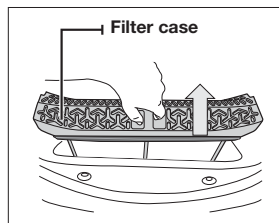

2. Open and clean the filter case.
 - Clean the filter case after the drying operation is completed.

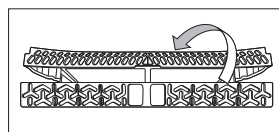

Since the drying performance may be degraded and there is a danger of fire if you do not clean the filter case after the specified period of use, clean the filter case at the specified cleaning interval.

- Clean the filter case after every drying operation.



If the surface of the filter is wet, use the filter after drying it completely.

CLEANING THE HEAT EXCHANGER FILTER ()

1. Use a key or coin to open the cover.

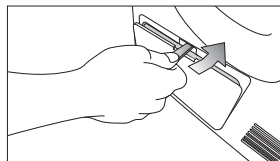

2. Unlock the fixer.

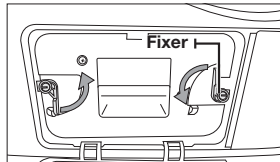

3. Remove the Heat Exchanger Filter.

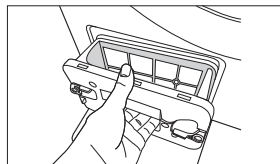

4. If the heat exchange filter is not cleaned regularly, a display indicator will be turned on or blinked as a reminder. If so, check the heat exchanger filter and clean it to make sure that the filter is not blocked with lints.



- Remove the sponge from the filter assembly and clean it by rubbing in running water. Dust off the mesh part with soft brush. After cleaning with water, dry the Heat Exchanger Filter thoroughly before reinserting it back.
- Clean the heat exchanger filter after every 2 cycle is completed.
- When the indicator is turned on or blink, check the heat exchanger and clean it to make sure that the filter is not blocked with lints.

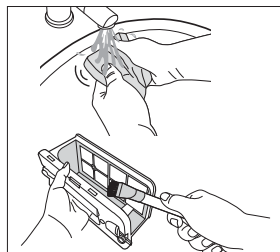

5. Clean it with a soft brush or vacuum cleaner.
(It is recommended to clean it at least once every month.)



- Do not touch the heat exchanger with your hand. Otherwise, it may cause an injury.

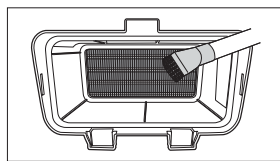

- When assembling the Heat Exchanger Filter after cleaning it, make sure to that the fixer is set to the lock position.

special laundry tips

SPECIAL LAUNDRY TIPS

Please follow the care label or manufacturer's instructions for drying special items. If care label instructions are not available, use the following information as a guide.

Bedspreads & Comforters	<ul style="list-style-type: none">• Follow the care label instructions or dry on the Cotton (Cupboard Dry ☐) and High temperature.• Make sure the item is thoroughly dry before using or storing.• May require repositioning to ensure even drying.
Blankets	<ul style="list-style-type: none">• Use Cotton (Cupboard Dry ☐) and dry only one blanket at a time for best tumbling action.• Make sure the item is thoroughly dry before using or storing.
Cloth Nappies	<ul style="list-style-type: none">• Use the Cotton (Cupboard Dry ☐) and the High temperature settings for soft, fluffy diapers.
Down-filled Items (jackets, sleeping bags, comforters, etc.)	<ul style="list-style-type: none">• Use the Cotton (Cupboard Dry ☐) and the Low or Low temperature setting.• Adding a couple of dry towels shortens drying time and absorbs moisture.
Foam Rubber (rug backs, stuffed toys, shoulder pads, etc.)	<ul style="list-style-type: none">• DO NOT dry on a heat setting. Use the Cool Air cycle (no heat).• WARNING – Drying a rubber item with heat may damage it or be a fire hazard.
Pillows	<ul style="list-style-type: none">• Use the Cotton (Cupboard Dry ☐).• Add a couple of dry towels to help the tumbling action and to fluff the item.• DO NOT dry kapok or foam pillows in dryer. Use the Cool Air cycle.
Plastics (shower curtains, outdoor furniture covers, etc.)	<ul style="list-style-type: none">• Use the Cool Air cycle or the Time Dry cycle and the Low or Low temperature settings depending on the care label instructions.

THINGS TO AVOID :

- Fiberglass items (curtains, draperies, etc.).
- Woolens, unless recommended on the label.
- Vegetable or cooking oil-soaked items.

troubleshooting

CHECK THESE POINTS IF YOUR DRYER...

PROBLEM	SOLUTION
Doesn't run.	<ul style="list-style-type: none"> • Make sure the door is latched shut. • Be sure the power cord is plugged into a live electrical outlet. • Check the home's circuit breaker and fuses. • Press the Start/Pause button again if the door is opened during the cycle. • Empty the water in the condensed water tank. • Clean the filter case.
Doesn't heat.	<ul style="list-style-type: none"> • Check the home's circuit breaker and fuses. • Select a heat setting other than Cool Air. • Check the case filter and Heat Exchanger Filter and clean them if necessary. • Dryer may have moved into the cool-down phase of the cycle.
Doesn't dry.	<ul style="list-style-type: none"> • Check all of the above, plus... • Do not overload. 1 wash load = 1 dryer load. • Sort heavy items from lightweight items. • Large, bulky items like blankets or comforters may require repositioning to ensure even drying. • Check that the dryer is draining properly to extract adequate water from the load. • Load may be too small to tumble properly. Add a few towels. • Clean the filter case. • Clean the Heat Exchanger Filter.
Is noisy.	<ul style="list-style-type: none"> • Check the load for objects such as coins, loose buttons, nails, etc. Remove promptly. • Be sure the dryer is leveled properly as outlined in the installation instruction. • It is normal for the dryer to hum due to the high velocity of air moving through the dryer drum and fan.
Dries unevenly.	<ul style="list-style-type: none"> • Seams, pockets, and other similarly heavy areas may not be completely dry when the rest of the load has reached the selected dryness level. This is normal. Select the Extra Dry setting if desired. • If one heavy item is dried with a lightweight load, such as one towel with sheets, it is possible that the heavy item will not be completely dry when the rest of the load has reached the selected dryness level. Sort heavy items from lightweight items for best drying results.
Has an odour.	<ul style="list-style-type: none"> • Household odors from painting, varnishing, strong cleaners, etc. may enter the dryer with the surrounding room air. This is normal as the dryer draws the air from the room, heats it, pulls it through the tumbler, and exhausts it outside. • When these odors linger in the air, ventilate the room completely before using the dryer.
Shuts off before load is dry.	<ul style="list-style-type: none"> • Dryer load is too small. Add more items or a few towels and restart the cycle. • Dryer load is too large. Remove some items and restart the dryer.

troubleshooting

PROBLEM	SOLUTION
Lint on clothes.	<ul style="list-style-type: none">• Make sure the case filter is cleaned before every load. With some loads that produce high amounts of lint, it may be necessary to clean the filter case during the cycle.• Some fabrics are lint producers (for example, a fuzzy white cotton towel) and they should be dried separately from clothes that are lint trappers (for example, a pair of black linen pants)• Divide larger loads into smaller loads for drying• Check pockets thoroughly before drying and drying clothes.
Garments still wrinkled after Anti Crease.	<ul style="list-style-type: none">• Small loads of 1 to 4 items work best.• Load fewer garments. Load similar-type garments.
Odours remain in clothing after Cool air.	<ul style="list-style-type: none">• Fabrics containing strong odors should be washed.

INFORMATION CODES

Information codes may be displayed to help you better understand what is occurring with your Dryer.

ERROR DISPLAY	MEANING	SOLUTION
tE	Air temperature sensor error	Clean the filter case or heat exchanger filter. If the problem continues call for service.
tE5	Compressor temperature sensor error	Turn the power on after 2~3 minutes and start again from the beginning.
dE	Running the dryer with door open	Close the door and then restart. If the problem continues call for service.
HE	Compressor overheat	Call for service
2E	It occurs when low voltage is detected.	Check if the power cord is plugged in. If the problem continues, please contact the service center.
5E	The water tank is full of water. The drain pump is out of order.	Empty the water tank, turn the power on again and start again from the beginning. If the problem continues call for service.



































For any codes not listed above, or if the suggested solution doesn't fix the problem, call your Samsung Service Centre or local Samsung dealer.

Do not let an unauthorized engineer disassemble or repair the product.

appendix

FABRIC CARE CHART

The following symbols provide garment care direction. The Clothing care labels include symbols for drying, bleaching, drying and ironing, or dry cleaning when necessary. The use of symbols ensures consistency among garment manufacturers of domestic and imported items. Follow care label directions to maximize garment life and reduce laundering problems.

Wash Cycle		Special Instructions		Warning Symbols for Laundering	
	Normal		Line Dry/ Hang to Dry		Do Not Wash
	Permanent Press / Wrinkle Resistant / Wrinkle Control		Drip Dry		Do Not Wring
	Gentle/Delicates		Dry Flat		Do Not Bleach
	Hand Wash	Heat Setting			Do Not Tumble Dry
Water Temperature**			High		No Steam (added to iron)
	Hot		Medium		Do Not Iron
	Warm		Low	Dryclean	
	Cold		Any Heat		Dry Clean
Bleach			No Heat/Air		Do Not Dry Clean
	Any Bleach (when needed)	Iron-Dry or Steam Temperatures			Line Dry/ Hang to Dry
	Only Non-Chlorine (color-safe) Bleach (when needed)		High		Drip Dry
	Tumble Dry Cycle		Medium		Dry Flat
Normal			Low		
	Permanent Press/ Wrinkle Resistant/ Wrinkle Control				
	Gentle/ Delicates				

** The dot symbols represent appropriate wash water temperatures for various items. The temperature range for Hot is 41 – 52 °C, for Warm 29 – 41 °C and for Cold 16 – 29 °C. (Wash water temperature must be a minimum of 16 °C for detergent activation and effective cleaning.)

PROTECTING THE ENVIRONMENT

This appliance is manufactured from recyclable materials. If you decide to dispose of this appliance, please observe local waste disposal regulations. Cut off the power cord so that the appliance cannot be connected to a power source. Remove the door so that animals and small children cannot get trapped inside the appliance.

DECLARATION OF CONFORMITY

This appliance complies with European safety standards, EC directive 93/68 and EN Standard 60335.

SPECIFICATIONS

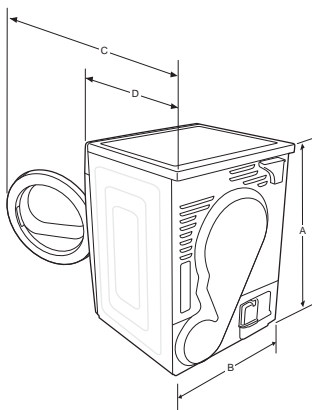

TYPE		FRONT LOADING DRYER	
DIMENSIONS	A. Height	85.0 cm	
	B. Width	60.0 cm	
	C. Depth with door open 90°	110.1 cm	
	D. Depth	60.0 cm	
WEIGHT		50 kg	
ELECTRICAL REQUIREMENTS		220-240 V / 50 Hz	950 - 1100 W
ALLOWABLE TEMPERATURE		5 ~ 35 °C	

CYCLE CHART

(● user option)

Cycle		Max load (kg) (Dry Laundry)			Drying Level	Anti Crease	Mixed Load Bell	Interior Lamp (Only DV9, DV8)	Sound On/Off	Delay End
		DV9	DV8	DV7						
Cotton	Extra Dry	9	8	7	●	●	●	●	●	●
	Cupboard Dry <input type="checkbox"/>	9	8	7	●	●	●	●	●	●
	Iron Dry	9	8	7	●	●	-	●	●	●
Synthetics	Extra Dry	4.5	4	3.5	●	●	●	●	●	●
	Cupboard Dry	4.5	4	3.5	●	●	●	●	●	●
	Iron Dry	4.5	4	3.5	●	●	-	●	●	●
Wool		2	2	2	-	●	-	●	●	●
Ultra Delicate		1.5	1.5	1.5	-	●	-	●	●	●
Outdoor (Only DV9, DV8 Series)		2	2	-	-	●	-	●	●	●
Sports Wear		2	2	2	-	●	-	●	●	●
Quick Dry		1	1	1	-	●	-	●	●	●
Warm Air (Only DV9, DV8 Series)		-	-	-	-	●	-	●	●	●
Cool Air		-	-	-	-	●	-	●	●	●
Time Dry		-	-	-	-	●	-	●	●	●

* 9 : DV9 Series (9 kg)

* 8 : DV8 Series (8 kg)

* 7 : DV7 Series (7 kg)

CONSUMPTION DATA

Model	Program	Load (kg)*	Energy (kWh)	Max. Duration (Minutes)
DV9 Series	Cotton Cupboard**	9	2.2	190
		4.5	1.12	120
	Cotton Iron**	9	1.7	155
	Synthetics Cupboard	4.5	0.85	78
DV8 Series	Cotton Cupboard**	8	1.98	170
		4	1.04	110
	Cotton Iron**	8	1.54	140
	Synthetics Cupboard	4	0.78	72
DV7 Series	Cotton Cupboard**	7	1.75	150
		3.5	0.95	100
	Cotton Iron**	7	1.43	130
	Synthetics Cupboard	3.5	0.67	68

1. * : Weight of dry laundry

** : EN 61121:2013 test program

2. All data without a "star" against it was calculated using EN 61121:2013

Consumption data can vary from the nominal values given above depending in the size of the load, types of textiles, residual moisture levels after spinning, fluctuations in the electricity supply and any extra options selected.

SHEET OF HOUSEHOLD TUMBLE DRIERS

Data sheet for Domestic Tumble Driers
As detailed in EU regulation No. 392/2012



" * " Asterisk(s) means variant model and can be varied (0-9) or (A-Z).

Samsung				
Model Name		DV9 Series	DV8 Series	DV7 Series
Capacity	kg	9	8	7
Type		Condenser	Condenser	Condenser
Energy Efficiency				
A + + + (highest efficiency) to D (least efficient)		A + +	A + +	A + +
Energy Consumption				
Annual Energy Consumption (AE_C) ¹⁾	kWh/yr	258.0	235.0	211.0
Automatic dryness detector		Yes	Yes	Yes
Energy consumption (E_dry) standard cotton programme at full load	kWh	2.20	1.98	1.75
Energy consumption (E_dry.1/2) standard cotton programme at partial load	kWh	1.12	1.04	0.95
off mode and left-on mode				
The power consumption off-mode (P_o) at full load	W	0.50	0.50	0.50
The power consumption in left-on mode (P_l) at full load	W	5.00	5.00	5.00
Duration of the left-on mode	min	10	10	10
Programme to which the information on the label and the Sheet relate ²⁾		Cotton + Cupboard Dry + (Anti Crease off)		
programme duration of the standard program				
Weighted Programme time standard cotton programme at full load and partial load	min	150	136	121
Programme Time (T_dry) standard cotton programme at full load	min	190	170	150
Programme Time (T_dry.1/2) standard cotton programme with partial load	min	120	110	100
condensation efficiency class				
A (most efficient) to G (least efficient)		B	B	B
Average condensation efficiency at full load	%	81	81	81
Average condensation efficiency at partial load	%	81	81	81
Weighted condensation efficiency	%	81	81	81
Airborne noise emissions				
Dry at full load	dB (A) re 1 pW	65	65	65
Built in		No	No	No
Dimensions				
Unit dimensions	Height	mm	850	
	Width	mm	598	
	Depth	mm	638	
Net weight	kg	50		
Electrical connection				
Voltage	V	220-240	220-240	220-240
Power consumption	W	950-1100	950-1100	950-1100
Current	A	5	5	5
Frequency	Hz	50	50	50
Name of company		Samsung Electronics Co., Ltd.		

- 1) Energy consumption is measured as the annual 9 kg 258 kWh (8 kg 235 kWh, 7 kg 211 kWh) used per year, based on 160 drying cycles of the standard cotton programme at full and partial load, and the consumption of the low-power modes. Actual energy consumption per cycle will depend on how the appliance is used.
- 2) 'standard cotton programme' used at full and partial load is the standard drying programme to which the information in the label and the fiche relates, that this programme is suitable for drying normal wet cotton laundry and that it is the most efficient programme in terms of energy consumption for cotton.
Consumption data can vary from the nominal values given above depending in the size of the load, types of textiles, residual moisture levels after spinning, fluctuations in the electricity supply and any extra options selected.



QUESTIONS OR COMMENTS?

Country	CALL	OR VISIT US ONLINE AT
UK	0330 SAMSUNG (7267864)	www.samsung.com/uk/support
EIRE	0818 717100	www.samsung.com/ie/support

